

CORE

ENG	ELECTRIC SAUNA HEATER	3-13
EST	SAUNA ELEKTRIKERIS	15-25
FIN	SÄHKÖKIUKAAN	27-37
GER	ELEKTRISCHER SAUNAOFEN	39-49
PYC	ЭЛЕКТРОКАМЕНКИ	51-61
SWE	ELEKTRISKT BASTUAGGREGAT	63-73
ITA	STUFA ELETTRICA PER SAUNA	75-85
POL	PIEC ELEKTRYCZNY DO SAUNY	87-97
CZ	ELEKTRICKÝ OHŘÍVAČ	99-109
FR	POÊLE ÉLECTRIQUE	111-121



IPX4

UK
CA



CORE

ELECTRIC SAUNA HEATER Installation and operation manual

NB! The following instructions for electrical works must be carried out by a certified electrician.

The safety of the products is based on EN 60335-2-53: 2011 "Household and similar electrical appliances. Safety. Part 2-53: Particular requirements for sauna heating appliances and infrared cabins".

The product must be installed as a complete set. The HUUM CORE electric sauna heater delivery set contains:

- electric heater;
- installation and operation manual for the electric heater.
- In case of the heater without exterior finishing, the distribution kit includes: 4 unfinished side panels, 4 cover strips and cover strip fastening screws.

NB! The electric heater requires a control panel and stones.

THINGS TO CHECK BEFORE INSTALLATION

- Does the output (kW) match the volume (m^3) of the sauna room? See Table 1.
- In case there are any uninsulated brick, tile or glass walls in the sauna room, an additional volume of 1.5 m^3 should be added to the sauna room for each such square meter of the wall.
- The suitable output of the heater will be determined based on that volume according to Table 1.
- The producer's warranty guarantee is invalid if the heater and sauna room have been dimensioned incorrectly!
- Minimal safe distances between the sauna room's ceiling and walls to consider in installing the electric heater are listed in Table 1.

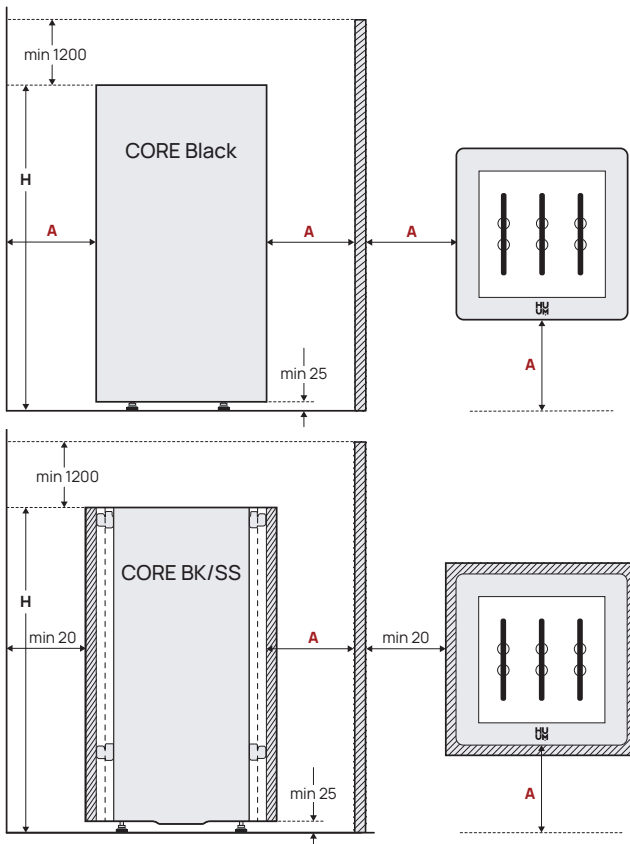

Table 1	Output kW	Room m ³	Weight kg	A mm	H mm	Width/ Depth mm	Circuit Breaker A	Power cable N × mm ²
CORE 6	6	6-10	15	min 40*	830	385/385	10	5 × 1,5
CORE 9	9	9-15	15	min 40*	830	385/385	16	5 × 2,5
CORE 10,5	10,5	10-20	15	min 40*	830	385/385	16	5 × 2,5

* There must always be a minimum of 20 mm between the outer surface of the finish and the wall

NB! The CORE unfinished heater needs finishing. See Appendix 1 (pages 12-13) Recommendation for finishing installation.

NB! The heater including finishing can become very heavy and difficult to turn to have an electrical connection. Before installing the finish and riveting the slats, connect the wires from the bottom and check the operation of the heater.

INSTALLATION

Positioning the heater

- The heater must be positioned in such a way that there is a safe distance between flammable materials and the external surfaces of the heater. See Figure.
- In installing the heater, it must be prevented that people could have physical contact with the heater or that other dangerous situations could emerge during the heating process.
- The inputs of the power cable are on the bottom cover of the heater.

Connecting the heater to the power supply

- Only a certified electrician is allowed to connect the heater to the power supply.
- A rubber insulated SIHF-JB cable or an equivalent cable must be used as the connection cable.
- The maximum current intensity in the cross-sectional area of the cable and circuit breaker are listed in Table 1.
- It is recommended to connect the unit to the mains without an earth-leakage circuit breaker.

NB! It is forbidden to use a non-heat-resistant cable with PVC isolation as the power cable. The joint box must be waterproof and it must be located up to 50 cm from the floor.

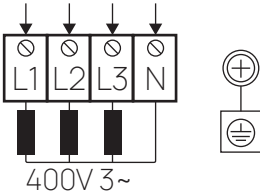

1. Open the cover of the heater's electrical box.
2. Attach the power cable on the terminal block according to the circuit diagram.
3. Close the cover.
4. Fix the cable on the output with a cable strap.

Fitting the stones

When laying stones, care must be taken to ensure that the heaters do not bend and that sufficient air circulation is ensured. See the figure below.

- The heater can hold approximately 30 kg of stones.
- We recommend washing the stones before laying them.
- Stack the stones sparsely between the heating elements. If the stones have been stacked too close to each other, the heating elements may overheat (= shorter useful life) and slow the heating of the sauna.
- Stones with a diameter of 5-10 cm are suitable for the heater.
- The heating elements must not be visible
- The stones on the external surface of the heater must be stacked close to one another.
- The use of ceramic stones in the heater is allowed at your own risk.

ATTENTION! A too sparsely filled stone container causes fire hazard!

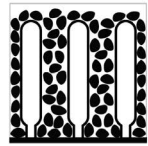
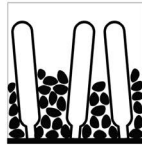
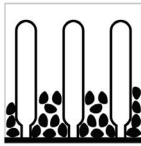

Using the heater for the first time

Before switching the heater on, the insulation resistance might prove to be lower than the standard. The reason for that is the moisture seeped into the insulating layer during storage in the warehouse and transportation.

The moisture evaporates in 1–2 hours of heating the electric heater.

Controlling the heater

All certified control panels may be used in controlling the heater. The output of the heater must remain in the interval determined by the control panel's producer.

You can find a suitable remote control and other accessories in the product range at huum.eu.

Guard rails

- It is recommended to construct a guard rail around the heater. We recommend using materials with low heat capacity and bad thermal conductivity for the guard rail.
- Upon using flammable materials, it is necessary to leave the specified minimal safety clearances between the heater and flammable constructions.

NB! Installing the heater closer to flammable constructions than at the distance of the minimal required protection belt may cause fire hazard.

SAUNA ROOM

Wall materials and insulating the sauna room

In a sauna with electric heating, all massive heat accumulating wall surfaces (brick, glass brick, rendering etc.) must be insulated to use the electric heater with a regular output.

The following sauna wall and ceiling construction is considered to be sufficiently insulated:

- a carefully installed insulation wool layer of 100 mm (min. 50 mm);
- the construction is damp proofed with taped aluminium paper or other reflective material;
- there is a 10 mm air gap between the damp protection and boarding;
- light wooden boards with about a 12–16 mm thickness have been used for interior finishing;
- there is an air gap of at least 5 mm on the edge of the ceiling panels at the upper part of the wall panelling.

In order to use the heater with a regular output, it would be practical to bring the ceiling of the sauna lower (regular 2100 mm – 2300 mm, min. height of sauna room 2000 mm) so that the volume of the sauna room diminishes. The ceiling is insulated with an insulation laer at least 100 mm thick and boarded according to the method described above.

Wood should be used to cover internal surfaces; an exception may be made for heat resistant walls in the vicinity of the heater.

ATTENTION! Insulating the heat barrier has to be approved by the fire inspector. Insulating flues in use is forbidden!

NB! Covering the walls or floor with light protective material, for example, mineral tiles that are installed directly on the surface of the walls or ceiling might cause the dangerous overheating of the wall or ceiling material.

Floor of the sauna room

The heater stones in use crumble due to temperature changes. The pieces and pebbles breaking away from the heater stones are washed on the sauna's floor with the steam-making water. Hot stone parts may damage plastic flooring under and near the heater.

Heater stone particles and sprays from the steam-making water (e.g., with iron content) may absorb into the light joints of a tile floor. In order to avoid aesthetic damage (caused by the reasons mentioned above), ceramic tiles and dark joint filler should be used under and around the heater.

Ventilation of the sauna

- In order to guarantee a sufficient supply of oxygen and fresh air, the sauna's ventilation must be as efficient as possible. It is advisable to direct the fresh air into the sauna room from above the heater stones.
- As an alternative, the fresh air may be directed in from under the heater.
- The air inlet must be equipped with an adjustable valve.
- The exhaust valve must be installed in the opposite wall from the inlet valve at least 20 cm above the height of the inlet valve.
- It is advised to install a ventilation valve at the upper part of the sauna room for the final ventilation.

WARNING!

- Before turning on the electric heater, always check the sauna room and heater.
- The heater may be used only when it has been correctly filled with stones.
- Do not cover the heater—this causes fire hazard.
- Do not touch a working heater, it causes burns.
- Ventilating the sauna room incorrectly may dry the wood too much and cause a fire hazard in the sauna.
- Only tap water may be used for making steam.
- Never make steam by using a water hose.
- There must always be at least 5 cm of fireproof heat insulation under the boarding.
- Sauna doors must always open outward.
- Do not use the sauna for any other purpose than it is meant to be used.
- Do not install more than one heater in the sauna room.
- Undiluted sauna essences etc. may ignite when poured directly on the stones.
- Do not leave small children in the sauna unattended.
- Sudden cooling after staying in the steam room is not recommended for people with poor health. Consult a doctor.
- Enjoy the sauna as long as it is comfortable for you.
- Keep this information in a secure place.
- The product's warranty guarantee does not extend to heating elements.

WARRANTY

Buyer is obligated to read user manual and follow instructions and requirements presented. Damage to the product caused by not following instructions and requirements will void warranty.

If any defects are found on the product, where manufacturer can be blamed, then buyer has the right to demand fixing or replacing the product. Demands must be made not later than 5 years after buying the product. Purchase receipt needs to be presented when warranty demands are made.

Warranty Terms

- Warranty applies only to electric heaters that have been used according to the manual
- NB! Warranty does not cover heating elements. They are considered as consumable parts.
- Warranty does not cover wear that occurs from natural usage.
- Warranty does not cover defects or wear caused by planned use.
- Warranty does not imply when:
 - damage or defects are caused by transportation or other actions not controlled by manufacturer;
 - product has been damaged by carelessness or overload;
 - product has not been installed correctly;
 - product has been modified in any way;
 - warranty period is over;
 - product is not complete.

Find the latest updates on our website www.huum.eu

APPENDIX 1. Finishing installation

Horizontal finishing and tile installation

1 Prepare the shields (4 pcs)

The instructions below are recommended and are intended for attaching timber or slabs from horizontal slats to the CORE electric heater.

NB! Consult a specialist when choosing the right fasteners and tools.

NB! Make sure that the material you want to finish with the heater is suitable for the intended use in the sauna. If necessary, consult an expert.

NB! The weight of one side panel of the heater including finishing should not exceed 20 kg.

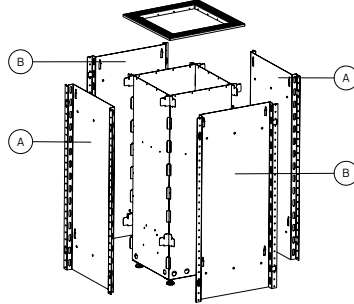

1 Attaching the finish to the shield

Choose the right screws to secure the finish. The maximum diameter of the screw is 4.2 mm. If necessary, consult an expert.

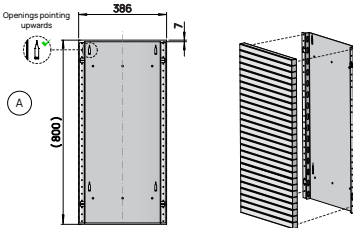

x 4

2 Corner shields

At this stage, we recommend attaching the corner moldings to the two shield moldings.

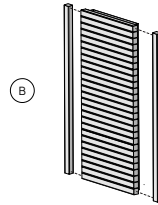

x 2

2 Attach the prefabricated shields to the heater

Make sure that there is a minimum air gap of 25 mm under the heater

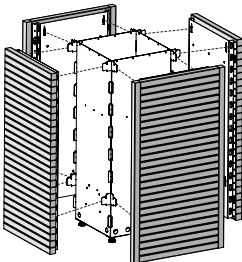

3

Place the cover strips on the heater and fasten them with M4,2x9,5 screws (16 screws included).

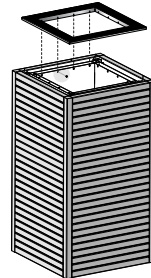

Vertical finishing installation

1

Prepare the shields (4 pcs)

The instructions below are recommended and are intended for attaching electric material from vertical slats to the CORE electric heater.

NBI Consult a specialist when choosing the right fasteners and tools.

NBI Make sure that the material you want to finish with the heater is suitable for the intended use in the sauna. If necessary, consult an expert.

NBI The weight of one side panel of the heater including finishing should not exceed 20 kg.

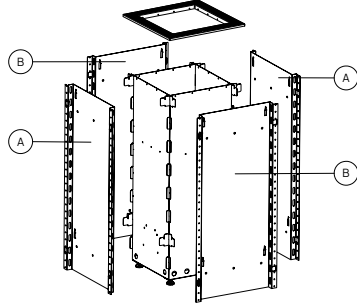

1

Preparing the shields

Select the appropriate screws to secure the finish to the mounting brackets (available as an accessory). The maximum diameter of the screw is 4.2 mm. If necessary, consult an expert.

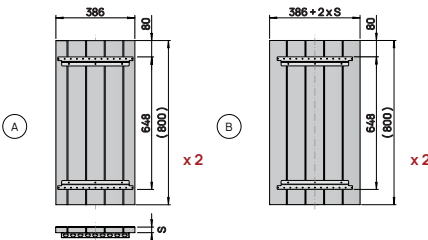

2

Attaching the finish to the shield

Attach the base plates to the shields with M5x8 screws (24 screws included).

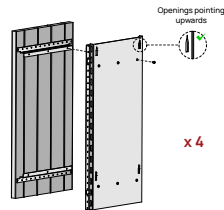

2

Attach the prefabricated shields to the heater.

Make sure that there is a minimum air gap of 25 mm under the heater.

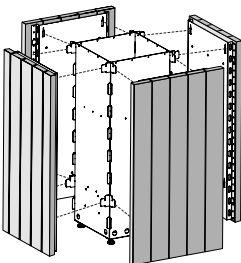

3

Place the cover strips on the heater and fasten them with M4,2x9,5 screws (16 screws included).

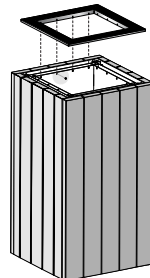

CORE

SAUNA ELEKTRIKERIS Paigaldus- ja kasutusjuhend

NB! Käesolevas juhendis kirjeldatud elektritöid tohib teostada vaid sertifitseeritud elektrik.

Toodete ohutusel on lähtutud EN 60335-2-53:2011 „Majapidamis- ja muud taolised elektriseadmed. Ohutus. Osa 2-53: Erinõuded elektrilistele saunakütteseadmetele ja infrapunakabiinidele“.

Kerise tarnekomplekti kuulub:

- elektrikeris;
- elektrikerise paigaldus- ja kasutusjuhend;
- välisviimistluseta kerise korral kuuluvad tarnekomplekti: 4 viimistluseta küljepaneeli, 4 katteliistu ja katteliistude kinnituskruvid.

NB! Elektrikeris vajab juhtpulti ja kive.

ENNE PAIGALDAMIST KONTROLLIDA

- Kerise võimsuse (kW) vastavust leiliruumi ruumalale. Vaata tabel 1.
- Juhul, kui leiliruumis leidub isoleerimata tellis-, kahhel- või klaasseinu, tuleb iga taolise seina ruutmeetri kohta arvestada 1,5 m³ täiendavat leiliruumi ruumala.
- Kerise võimsuse vastavust antud leiliruumi ruumalale. Välja toodud tabelis 1. Valesti dimensioneeritud kerisele ei kehti tootjapoolne garantii.
- Leiliruumi lae ja seinte minimaalsed ohutuskaugused elektrikerise paigutamisel on toodud tabelis 1 ja joonisel.

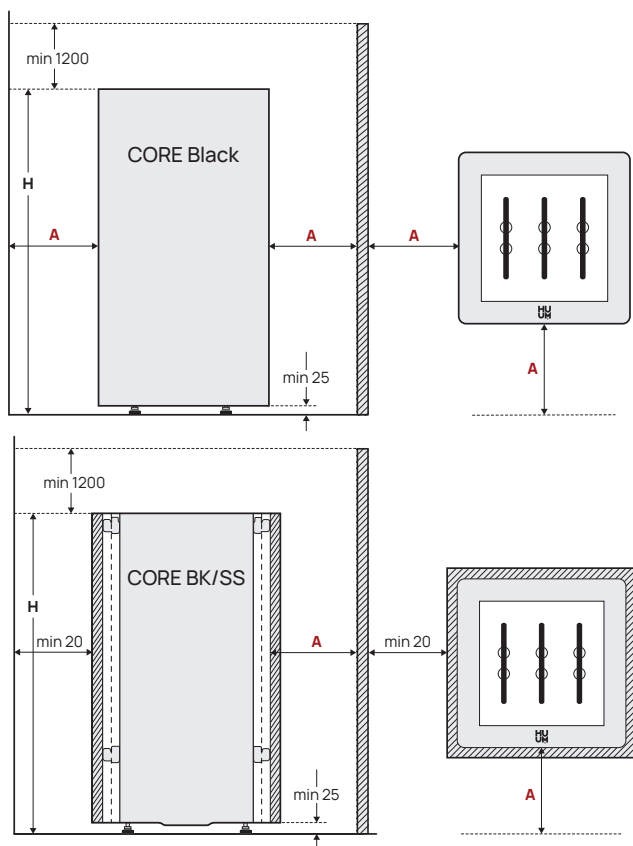

Tabel 1	Võimsus kW	Ruum m ³	Kaal kg	A mm	H mm	Laius/ Sügavus mm	Kaitse A	Toite- kaabel N × mm ²
CORE 6	6	6–10	15	min 40*	830	385/385	10	5 × 1,5
CORE 9	9	9–15	15	min 40*	830	385/385	16	5 × 2,5
CORE 10,5	10,5	10–20	15	min 40*	830	385/385	16	5 × 2,5

*Viimistluse välispinna ja seina vahele peab alati jääma minimaalselt 20 mm

NB! CORE viimistluseta keris vajab viimistlust. Viimistluse paigalduse soovitus vt Lisa 1 (lk 24–25).

NB! Viimistlusega keris võib muutuda väga raskeks ja seda on keeruline elektriühenduse teostamiseks pöörata. Enne viimistluse paigaldamist ja liistude neetimist ühendage alt juhtmed ja kontrollige kerise toimimist.

PAIGALDAMINE

Kerise paigutamine

- Keris tuleb paigutada nii, et oleks tagatud ohutud vahekaugused süttivate materjalidega.
- Kerise paigaldusega peab olema välistatud inimese ja kerise füüsiline kontakt kütmise ajal või muude ohtlike olukordade tekkimine.
- Toitekaabli sisendid asuvad kerise põhjal.

Elektrivõrguga ühendamine

- Kerist tohib elektrivõrguga ühendada ainult elektrik.
- Ühenduskaablina tuleb kasutada kummiisolatsiooniga SIHF-JB kaablit või sellele võrdväärset.
- Kaabli ristlõikepindala ja kaitsme maksimaalne voolutugevus on toodud tabelis 1.
- Soovitav on seade ühendada vooluvõrku ilma rikkevoolu kaitsmelülitita

NB! Kerise toitekaablina on keelatud kasutada kuumust mittetaluvat isolatsiooniga kaablit. Harutoos peab olema veekindel ning paiknema pörandast kuni 50 cm kõrgusel.

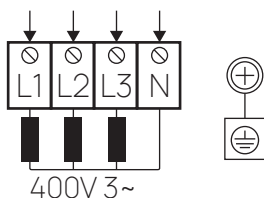

1. Avage kerise elektrikarbi kaas.
2. Ühendage toitekaabel vastavalt elektriskeemile klemmliistule.
3. Sulgege kaas.
4. Fikseerige kaabel kaabliklambrisse.

Kivide paigaldamine

Kivide ladumisel tuleb jälgida, et küttekehad ei painduks ja oleks tagatud piisav õhuringlus vt. allolevat joonist

- Keris mahutab orienteeruvalt 30 kg kive.
- Enne kivide ladumist soovitame kivid puhtaks pesta.
- Liiga tihedalt laotud kivid põhjustavad küttekehade ülekuumenemise (= lühem kasutusaeg) ja aeglustavad sauna kuumenemist.
- Kerisele sobivad kivid, mille läbimõõt on 5-10 cm.
- Kerise peal peavad kivid küttekehasid täielikult katma. Küttekehasid ei tohi näha olla.
- Kiviruumi väliseinad laotakse võimalikult tihedalt, et vältida liigset kuumuse kiirgumist kerise korpusele
- Keraamiliste kivide kasutamine kerises on lubatud omal vastutusel.

TÄHELEPANU! Liiga hõredalt täidetud kiviruum tekitab tuleohtu!

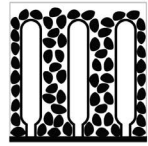
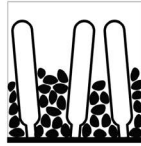
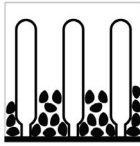

Kerise esmakordne kasutamine

Esmakordsel kerise sisselülitamisel võib isolatsioonitakistus ajutiselt osutada normist väiksemaks. Selle põhjuseks on laos säilitamise ja transportimise ajal isolatsioonikihi sisse imunud niiskus.

Niiskus aurustub elektrikerise 1-2 tunnise kuumutamise jooksul.

Kerise juhtimine

Kerise juhtimisel võib kasutada sertifitseeritud termokontrolliga juhtpulti. Kerise võimsus peab jääma juhtimisseadme tootja poolt määratud töövõimsuse vahemikku.

Sobiva juhtpuld ja ka muud tarvikud leiata huum.eu tootevalikust.

Kaitsepiirde

- Soovituslik on kasutada kerise ümber kaitsepiiret. Kaitsepiirde materjalina soovitame kasutada väikese soojusmahutavuse ja halva soojusjuhtivusega materjale.
- Süttivate materjalide kasutamisel tuleb kindlasti järgida ettenähtud minimaalseid ohutusvahemikke kerise ja süttivate konstruktsioonide vahel vt tabel 1.

NB! Kerise paigaldamine süttivatele konstruktsioonidele lähemale, kui näevad ette minimaalsed ohutuskujad, võib põhjustada tuleohtu.

LEILIRUUM

Leiliruumi isoleerimine ja seinamaterjalid

Elektriküttega saunas tuleb kõik massiivsed soojust akumuleerivad seinapinnad (tellis, klaastellis, krohv jne) optimaalse võimsusega kerise kasutamiseks isoleerida.

Piisavalt isoleerituks võib pidada sauna sellist seina- ja laekonstruktsiooni, kus:

- hoolikalt paigaldatud isolatsioonivilla kiht on 100 mm (min 50 mm);
- konstruktsiooni niiskustõkkeks on teibitud alumiiniumpaber või muu peegeldav materjal;
- niiskustõkke ja voodrilaua vahel on 10 mm õhkvahe;
- siseviimistluseks on kerge u 12–16 mm paksune puidust voodrilaud;
- seinavoodri ülaosas laepaneelide piiril on vähemalt 5 mm õhkvahe.

Kerise võimsuse optimeerimiseks on otstarbekas tuua sauna lage allapoole (min sauna kõrgus 2200 mm), millega leiliruumi kubatuur väheneb. Lagi isoleeritakse vähemalt 100 mm paksuselt) ja vooderdatakse ülal kirjeldatud viisil.

Sisepindade kattedeks tuleb kasutada puitu, erandiks võivad olla kuumuskindlad seinad kerise vahetusläheduses.

TÄHELEPANU! Soojamüüride isoleerimine tuleb kooskõlastada tuletõrjeinspektoriga. Kasutatavate lõõride isoleerimine on keelatud!

NB! Seinte või lae katmine tulekindla materjali, nt mineraalplaadiga, õhkvahta, otse seina või lae pinnale, võib põhjustada seina- või laematerjalide ohtliku ülekuumenemise.

Leiliruumi põrand

Temperatuurimuudatustest tingituna kasutatavad kerisekivid murenevad. Kividest eralduvad tükid ja peened kivid uhutakse koos leiliveega sauna põrandale. Kuumad kiviosad võivad kerise all ja läheduses kahjustada plastkattega põrandaid.

Kerisekivide ja leilivee pritsmed (nt rauasisaldus) võivad imenduda plaatpõranda heledasse vuuki. Eelmainitust tingituna tuleks esteetiliste kahjustuste ärahoidmiseks kerise all ja ümbruses kasutada keraamilisi plaate ja tumedat vuugitäidet.

Sauna ventilatsioon

Küllaldase hapnikuvarustuse ja värsket õhu tagamiseks peab sauna ventilatsioon olema võimalikult tõhus. Värske õhk on soovitatav juhtida leiliruumi kerisekivide kohale. Alternatiivina võib värsket õhu juhtida kerise alla.

Sissetõmbeava tuleb varustada reguleeritava klapiga. Väljalaskeklapp paigaldada sisselaskeklapist vastasseina vähemalt 20 cm võrra kõrgemale. Soovituslik on varustada leiliruumi ülaosasse tuulutusklaapi lõpptuulutuse tarvis.

HOIATUS!

- Enne elektrikerise sisselülitamist kontrollige alati leiliruumi ja kerist.
- Kerist võib kasutada vaid korrektselt kividega täidetuna.
- Ärge katke kerist - see tekitab tuleohtu.
- Ärge puudutage köetud kerist, see põhjustab põletust.
- Leiliruumi vale ventileerimine võib põhjustada puidu liigset kuivamist ja luua saunas tuleohtu.
- Leili viskamiseks võib kasutada vaid kraanivett.
- Ärge kunagi kasutage leili tekitamiseks veevooliku abi.
- Alati peab peale laudist olema vähemalt 5 cm tulekindlat soojusisolatsiooni.
- Sauna ukсед peavad alati avanema väljapoole.
- Ärge kasutage sauna muuks otstarbeks kui saunatamine.
- Ärge paigaldage üle ühe kerise sauna leiliruumi.
- Lahjendamata sauna lõhnaained jm võivad otse kividele valades süttida.
- Ärge jätke väikelapsi järelvalveta sauna.
- Nõrga tervise korral ei ole soovituslik järsk jahutamine peale leili. Konsulteerige arstiga.
- Nautige saunas käiku nii kaua kuni see on teile mugav.
- Hoidke seda teavet kindlas kohas.
- Toote garantii ei laiene kütte-elementidele.

GARANTII

Ostja on kohustatud tutvuma toote kasutusjuhendiga ja järgima kasutusjuhendis esitatud nõudeid ning nende täitmist. Kasutusreeglite mittejärgimisest tekkinud tõrgetele seadme töös või riknemisele ei laiene tootja poolt pakutav garantii.

Kui toote ostmisel esineb tehnilist laadi praak või viga, mis on tekkinud tootja süül, siis on ostjal õigus nõuda toote parandamist või välja vahetamist 5 aastal jooksul alates toote ostmisest. Garantii aluseks on ostutšeki/arve esitamine. Nõude esitamise õigus kehtib eeldusel, et toodet on kasutatud üksnes selleks ettenähtud otstarbel ja tingimustel.

Garantii tingimused

- Garantii kehtib ainult elektrikeristele, mida on kasutatud vastavalt kasutusjuhendile.
- NB! Garantii ei laiene elektrikeriste küttekehadele mida loetakse kuluosadeks.
- Garantii ei puuduta toote normaalsest kulumisest või ebaotstarbekohasest kasutamisest tekkinud vigu.
- Garantii ei kehti järgmistel põhjustel tekkinud vigade kohta:
 - transpordi- ja muudest juhuslikest kahjustustest tekkinud vead;
 - toote hoolimatust või mittesihipärasest hoidmisest ja kasutamisest ning ülekoormamisest põhjustatud vead;
 - toote paigaldus- ja kasutusjuhenditest ning ohutusnõuetest mittekinnipidamisest toote paigaldamisel tekkinud vead;
 - toote detaile on vahetatud või on lisatud mittek kuuluvaid detaile;
 - toote garantii aeg on läbi;
 - toote kompleksus ei ole täielik.

Leia kõige ajakohasem materjal meie kodulehelt www.huum.eu

LISA 1. Viimistluse paigaldamine

Horizontaalse viimistluse ja plaadi paigaldamine

1

Valmista ette kilbid (4 tk)

Allolev juhend on soovituslik ning mõeldud horisontaalsetest lippidest puitmaterjali või plaadi kinnitamiseks CORE elektrikerisele.

NBI Õigete kinnitavahendite ja tööriistade valimisel pea nõu spetsialistiga.

NBI Veendu, et materjal, millega soovid viimistleda kerist, sobib kasutamiseks saunas antud otstarbeks. Vajadusel konsulteeeri asjatundjaga.

NBI Kerise ühe küljepaneeli kaal koos viimistlusega ei tohi ületada 20 kg.

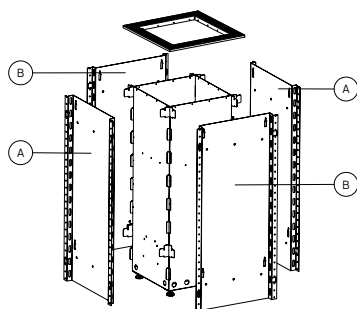

1 Viimistluse kinnitamine kilbile

Vali viimistluse kinnitamiseks sobivad kruvid. Kruvi max läbimõõt on 4,2 mm. Vajadusel pea nõu asjatundjaga.

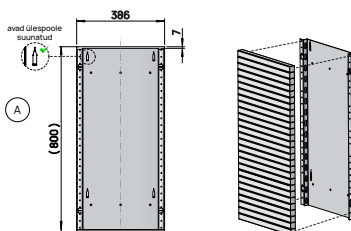

2 Nurgaliistuga kilbid

Soovitame siinses etapis kinnitada nurgaliistud kahe kilbi liistude külge.

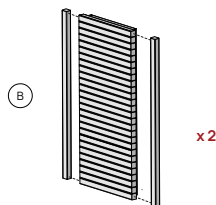

2

Kinnita eelvalmistatud kilbid kerise külge

Jälgi, et kerise alla jääks min 25 mm õhuvähe.

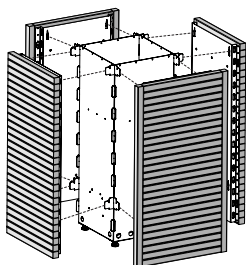

3

Aseta katteliistud kerisele ja kinnita need M4, 2x9,5 kruvidega (komplektis kaasas 16 kruvi).

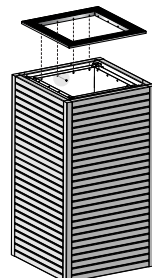

Vertikaalse viimistluse paigaldamine

1

Valmista ette kilbid (4 tk)

Allolev juhend on soovituslik ning mõeldud vertikaalsetest lüüpidest materjali kinnitamiseks CORE elektrikerisele.

NBI Õigete kinnitusvahendite ja tööriistade valimisel pea nõu spetsialistiga.

NBI Veendu, et materjal, millega soovid viimistleda kerist, sobib kasutamiseks saunas antud otstarbeks. Vajadusel konsulteeeri asjatundjaga.

NBI Kerise ühe küljepaneeli kaal koos viimistlusega ei tohi ületada 20 kg.

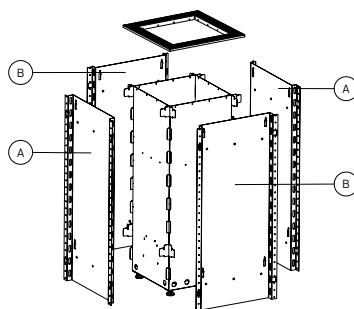

1

Kilpide ettevalmistus

Viimistluse kinnitamiseks kinnitusvinklite (saadaval lisatootena) külge vali sobivad kruvid. Kruvi max läbimõõt on 4,2 mm. Vajadusel pea nõu asjatundjaga.

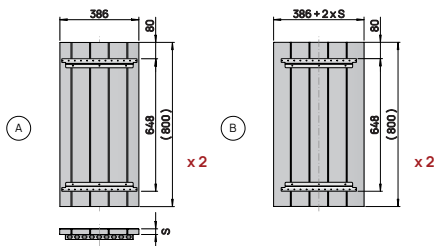

2

Viimistluse kinnitamine kilbile

Kinnita alusplaadid kilpide külge M5x8 kruvidega (komplektis kaasas 24 kruvi).

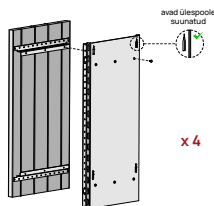

2

Kinnita eelvalmistatud kilbid kerise külge

Jälgi, et kerise alla jääks min 25 mm õhuvähe.

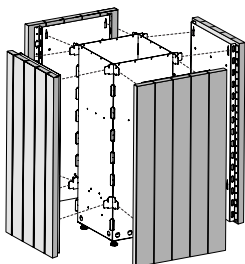

3

Aseta katteliistud kerisele ja kinnita need M4,2x9,5 kruvidega (komplektis kaasas 16 kruvi).

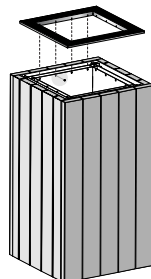

CORE

SÄHKÖKIUKAAN Asennus- ja käyttöohjeet

HUOMIO! Kiukaan ja/tai ohjauskeskuksen voi asentaa vain sertifioitu valtuutettu sähköalan ammattilainen.

Tuoteturvallisuudessa noudatetaan EN 60335-2-53:2011 "Kotitalous- tai vastaavaan käyttöön tarkoitettut sähkölaitteet. Osa 2-53: Sähköisille saunanlämmitysjärjestelmille ja infrapunakopeille asetett erikoisvaatimukset".

Sähkökiukaan toimitukseen sisältyvät:

- sähkökiuas;
- sähkökiukaan asennus- ja käyttöohjeet.
- Ilman kiukaan ulkopinnan käsittelyä kuuluvat toimitukseen:
4 käsittelemätöntä sivupaneelia, 4 peitelistaa ja peitelistojen kiinnitysruuvit.

HUOMIO! Sähkökiuas vaatii toimiakseen ohjauskeskuksen ja kiuaskiviä.

TARKASTA ENNEN ASENNUSTA

- Vastaako kiukaan teho (kW) löylyhuoneen tilavuutta (m³)? Katso taulukko 1.
- Jos löylyhuoneessa on eristämättömiä tiili-, kaakeli- tai lasiseiniä, löylyhuoneen tilavuutta tulee lisätä 1,5 kuutiometrillä sellaisen seinän yhtä neliometriä kohden.
- Sen perusteella määritetään sopiva kiukaan teho taulukon 1 avulla. Valmistajan takuu raukeaa, mikäli kiuas ja löylyhuone on mitoitettu väärin!
- Sähkökiukaan sijoittamisessa noudatettavat suojaetäisyydet löylyhuoneen kattoon ja seiniin on esitetty taulukossa ja kuvassa 1.

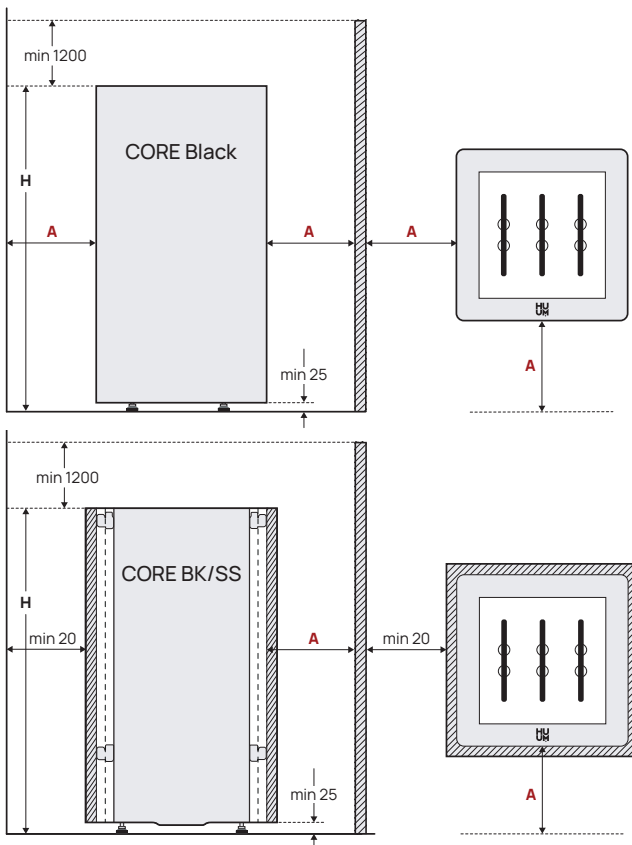

Taulukko 1	Teho kW	Tila m ³	Paino kg	A mm	H mm	Leveys/Syvyys mm	Sulake A	Sähkökaapeli N × mm ²
CORE 6	6	6–10	15	min 40*	830	385/385	10	5 × 1,5
CORE 9	9	9–15	15	min 40*	830	385/385	16	5 × 2,5
CORE 10,5	10,5	10–20	15	min 40*	830	385/385	16	5 × 2,5

*Käsittelyn ulkopinnan ja seinän väli on oltava vähintään 20 mm

Huomio! CORE-kiuas tarvitsee ulkopinnan käsittelyn. Katso ulkopinnan käsittelyä koskevia suosituksia Liitteestä 1 (s 36–37).

Huomio! Pintakäsitelty kiuas saattaa tulla erittäin painavaksi ja sitä on hankala kääntää sähköliitäntöjen tekemisen yhteydessä. Ennen viimeistelymateriaalien asennusta ja listojen niittausta yhdistä kiukaan alapuolella olevat kaapelit ja tarkista, että kiuas toimii.

ASENNUS

Kiukaan asennuse

- Kiuas tulee sijoittaa siten, että suojaetäisyydet palaviin materiaaleihin on varmistettu.
- Kiuas on asennettava siten, että henkilön ja kiukaan fyysinen kosketus lämmittämisen aikana tai muiden vaaratilanteiden syntyminen on estetty.
- Sähkökaapelin liittimet sijaitsevat kiukaan pohjakannessa

Liittäminen sähköverkkoon

- Vain pätevä sähköasentaja saa liittää kiukaan sähköverkkoon.
- Liitäntäkaapelina tulee käyttää kumieristeistä SIHF-JB kaapelia tai vastaavaa kaapelia.
- Kaapelin poikkipinta-ala ja sulakkeen koko (nimellisvirta) on esitetty taulukossa 1.
- Laite kannattaa liittää sähköverkkoon ilman vikavirtasuojakyt-kintä.

HUOMIO! Kiukaan sähkökaapelina ei saa käyttää, kjoanakpae leiariste ei kestä kuumuutta. Jakorasian tulee olla vedenkestävä ja sijaita enintään 50 cm:n korkeudella lattiasta.

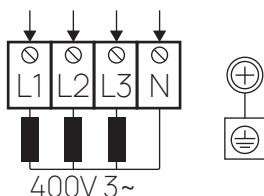

1. Avaa kiukaan sähkörasian kansi.
2. Liitä sähkökaapeli sähkökaavion mukaan liitinalustaan.
3. Sulje kansi.
4. Kiinnitä kaapeli ulostuloon johdinsiteellä.

Kivien asennus

Kiukaan kivien ladonnassa on huomioitava, että vastukset eivät vääntyisi ja niiden välissä olisi varmistettu riittävän ilmankierto, kts. alla oleva kuva.

- Kiukaaseen mahtuu noin 30 kg kiviä.
- On suositeltavaa pestä kivet ennen niiden kiukaaseen latomista.
- Liian tiiviisti ladotut kivet saattavat aiheuttaa kiukaan kivien ylikuumenemisen (= käyttöikä lyhenee) ja hidastavat saunan lämpenemistä.
- Kiukaaseen sopivat kivet, joiden halkaisija on 5-10 cm.
- Kivien pitää peittää vastukset kokonaan. Vastukset eivät saa näkyä kivien alta.”
- Kivet ladotaan kivitilan ulkoseiniin mahdollisimman tiiviisti, jotta kiukaan runkoon ei kohdistuisi ylimääräistä kuumuutta.
- Keraamisten kivien käyttö kiukaassa on sallittua vain käyttäjän omalla vastuulla.

HUOMIO! Liian harvaan täytetty kivitila aiheuttaa palovaaran!

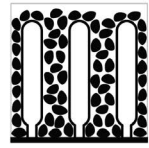
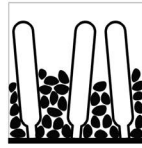
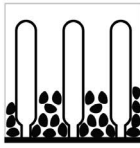

Kiukaan ensimmäinen käyttökerta

Eristysresistanssi voi osoittautua normaalia pienemmäksi ennen virran kytkemistä kiukaaseen. Syynä siihen on varastoinnin ja kuljetuksen aikana eristekerrokseen imeytynyt kosteus.

Kosteus höyrystyy sähkökiukaan 1-2 tuntia kestävän kuumennuksen aikana.

Kiukaan ohjaus

Kiukaan ohjaukseen voi käyttää hyväksytyjä ohjauslaitteita. Kiukaan tehon tulee olla ohjauslaitteen valmistajan ilmoittamien rajojen mukainen.

Sopiva kauko-ohjain ja myös muut tarvikkeet löytyvät kotisivulla huum.fi olevasta tuotevalikoimasta.

Suojakaiteet

- Kiukaan ympärille on suositeltavaa asentaa suojakaide. Suojakaiteen materiaalina on syytä käyttää sellaisia materiaaleja, joilla on pieni lämmönvarauskyky ja huono lämmönjohtavuus.
- Syttyviä materiaaleja käytettäessä tulee ehdottomasti jättää riittävät suojavälit kiukaan ja syttyvien rakenteiden välille.

HUOMIO! KKiukaan asentaminen liian lähelle syttyviä rakenteita voi aiheuttaa palovaaran.

LÖYLYHUONE

Löylyhuoneen eristäminen ja seinämateriaalit

Sähkölämmitteisessä saunassa kaikki massiiviset lämpöä varaavat seinäpinnat (tiili, lasitiili, rappaus jne.) tulee eristää käytettäessä normaalitehoista kiuasta.

Riittävästi eristetty saunan seinä- ja kattorakenne täyttää seuraavat vaatimukset:

- huolellisesti asennettu eristevillakerros on 100 mm (vähintään 50 mm) paksu;
- rakenteen vesieristeenä on teipattu alumiinipaperi tai muu heijastava materiaali;
- vesieristeen ja vuorauslaudan välillä on 10 mm:n ilmaväli;
- sisäverhouksena on kevyt, noin 12-16 mm paksu puinen vuorauslauta;
- seinävuorauksen yläosassa kattopaneelien rajalla on vähintään 5 mm:n ilmaväli.

IKiukaan tehon optimointia varten saunan sisäkattoa kannattaa madaltaa (saunan vähimmäiskorkeus 2200 mm), mikä vähentää löylyhuoneen tilavuutta. Katto varustetaan vähintään 100 mm:n eristekerroksella ja vuorataan edellä mainitulla tavalla.

Sisäpinnat tulee päällystää puulla, mutta poikkeuksena voivat olla kuumankestävät seinät kiukaan vieressä.

HUOMIO! Muurien eristäminen tulee hyväksyttää palotarkastajalla. Käytössä olevien hormien eristäminen on kielletty!

HUOMIO! Seinien tai katon peittäminen palonkestävällä materiaalilla, esimerkiksi mineraalilevyllä, joka asennetaan ilman ilmaväliä suoraan seinään tai kattoon, voi aiheuttaa seinä- tai kattomateriaalien vaarallisen ylikuumenemisen.

Löylyhuoneen lattia

Lämpötilan vaihtelujen vuoksi käytössä olevat kiuaskivet murenevat. Kivistä irtoavat palat ja hienot kivet kulkeutuvat löylyveden mukana saunan lattialle. Kuumat kiviosat voivat vahingoittaa kiukaan alla ja lähistöllä olevia muovipäällysteisiä lattioita.

Kiuaskivien ja löylyveden roiskeet (esim. rautapitoiset) voivat imeytyä laattalattian vaaleisiin saumoihin. Kiukaan alla ja ympärillä tulisikin siitä syystä käyttää keraamisia laattoja ja tummaa saumaustaastia esteettisten haittojen ehkäisemiseksi.

Saunan ilmanvaihto

Riittävän hapensaannin ja raikkaan ilman takaamiseksi saunan ilmanvaihdon tulee olla mahdollisimman tehokas. Raikas ilma kannattaa johtaa löylyhuoneeseen kiuaskivien yläpuolelle. Vaihtoehtoisesti raikkaan ilman voi johtaa kiukaan alle. Ilman tuloaukkoon tulee asentaa säädettävä venttiili.

Poistoilmaventtiili tulee asentaa tuloilmaventtiiliä vastapäätä olevaan seinään vähintään 20 cm korkeammalle. Löylyhuoneen yläosaan kannattaa asentaa tuuletusventtiili lopputuulelusta varten.

VAROITUKSIA!

- Löylytilaan saa asentaa vain yhden kiukaan.
- Kiuasta saa käyttää vain, kun kivet on ladottu oikein.
- Älä peitä kiuasta, sillä se aiheuttaa palovaaran.
- Älä kosketa kuumaa kiuasta, sillä se aiheuttaa vakavia palovammoja.
- Löylytilan virheellinen ilmanvaihto voi aiheuttaa puun liiallista kuivumista ja siten palovaaran.
- Löylyn heittoon saa käyttää ainoastaan hanavettä.
- Älä koskaan käytä vesilettoa löylyn saamiseksi.
- Laudoituksen lisäksi saunassa tulee aina olla vähintään 5 cm tulenkestävää lämpöeristettä.
- Saunan ovien tulee aina avautua ulospäin.
- Älä käytä saunaa muuhun kuin saunomistarkoitukseen.
- Älä sijoita löylytilaan useampaa kuin yksi kiuas.
- Laimentamattomat saunan tuoksuaineet voivat syttyä, jos niitä kaadetaan suoraan kiuaskiville.
- Älä jätä lapsia saunaan ilman valvontaa.
- Terveysongelmista kärsiville ei suositella nopeaa jäähtytystä saunan jälkeen. Neuvottele saunomisen vaikutuksista lääkärin kanssa.
- Nauti saunomisesta vain niin kauan, kuin se tuntuu hyvältä.
- Säilytä nämä ohjeet varmassa paikassa.
- Tuotteen takuu ei koske lämpövastuksia.

TAKUU

Ostajan tulee lukea käyttöohjeet ja noudattaa niitä. Ohjeiden laiminlyönnistä johtuva tuotteen vahingoittuminen katkaisee takuun.

Jos tuotteesta löydetään valmistajan syystä johtuvia vikoja, ostajalla on oikeus vaatia tuotteen korjaamista tai korvaamista. Vaatimukset tulee esittää viimeistään 5 vuoden kuluttua tuotteen ostopäivästä. Vaatimuksen yhteydessä tulee esittää ostokuitti.

Takuuehdot

- Takuu koskee vain käyttöohjeiden mukaan käytettyä sähkökiuasta.
- Huom! Takuu ei koske lämmitysvastuksia. Niitä pidetään kuluvina osina.
- Takuu ei koske tuotteen normaalia kulumista.
- Takuu ei ole voimassa, kun:
 - vaurio tai vika on syntynyt kuljetuksen tai muun toimenpiteen aikana, johon valmistaja ei ole voinut vaikuttaa;
 - tuote on vahingoittunut huolimattomuuden tai ylikuormituksen vuoksi;
 - tuotetta ei ole asennettu oikein;
 - tuotetta on muutettu millä tahansa tavalla;
 - takuu-aika on päättynyt;
 - tuote ei ole kokonainen.

Löydä sopivin materiaali verkkosivustoltamme www.huum.fi

LIITE 1. Viimeistelyn asennus

Vaakaasuuntaisen viimeistelyn ja levyn asentaminen

1

Esivalmistele suojakilvet (4 kpl)

Alla olevat ohjeet on tarkoitettu suosituksina sovellettaviksi ja tarkoitettu vaakaasuuntaisista puulaudoista tai levyn kiinnittämiseen CORE sähkökiukaaseen.

Huom! Kysy oikeiden kiinnitysvälineiden ja työkalujen valitsemiseen neuvoja alan asiantuntijalta.

Huom! Varmista, että materiaali, jolla aiot viimeistellä kiukaan, soveltuu tähän käyttötarkoitukseen. Tarvittaessa pyydä neuvoja alan asiantuntijalta.

Huom! Kiukaan yhden sivupaneelin paino viimeistelyinä ei saa ylittää 20 kg.

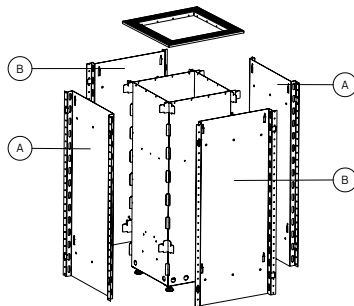

1

Viimeistelyn kiinnittäminen suojakilpeen

Valitse viimeistelyn kiinnittämiseen sopivat ruuvit. Ruuvien maksimihalkaisija on 4,2 mm. Tarvittaessa pyydä neuvoja alan asiantuntijalta.

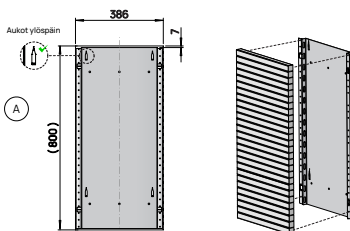

2

Kulmalistalla varustetut suojakilvet

Suosituksena on, että tässä vaiheessa kiinnität kulmalistat kahden suojakilven listoihin.

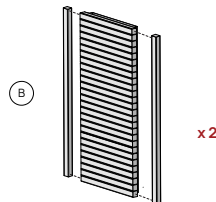

2

Kiinnitä esivalmistellut suojakilvet kiukaaseen.

Varmista, että kiukaan alle jäisi min 25 mm ilmaväli.

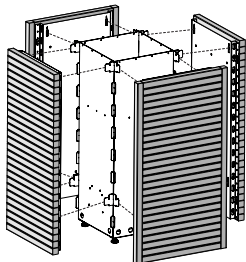

3

Laita peitelistat kiukaaseen ja kiinnitä ne M4,2x9,5 ruuveilla (toimitukseen kuuluu 16 ruuvia).

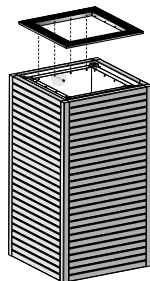

Pystysuuntaisen viimeistelyn asentaminen

1

Esivalmistele suojakilvet (4 kpl)

Alla olevat ohjeet on tarkoitettu suosituksina sovellettaviksi ja tarkoitettu pystysuuntaisista puulaudoista tai levyn kiinnittämiseen CORE sähkökiukaaseen.

Huom! Kysy oikeiden kiinnitysvälineiden ja työkalujen valitsemiseen neuvoja alan asiantuntijalta.

Huom! Varmista, että materiaali, jolla aiot viimeistellä kiukaan, soveltuu tähän käyttötarkoitukseen. Tarvittaessa pyydä neuvoja alan asiantuntijalta.

Huom! Kiukaan yhden sivupaneelin paino viimeisteltynä ei saa ylittää 20 kg.

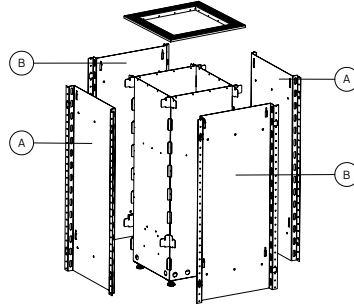

1

Suojakilpien valmistelu

Valitse viimeistelyn kiinnityskulmiin (saatavissa lisätuotteena) kiinnittämiseen sopivat ruuvit. Ruuvin maksimihalkaisija on 4,2 mm. Tarvittaessa pyydä neuvoja alan asiantuntijalta.

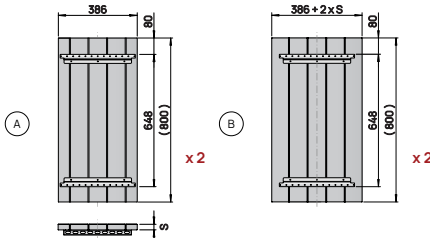

2

Viimeistelyn kiinnittäminen suojakilpeen

Kiinnitä aluslevyt suojakilpiin M5x8 ruuveilla (toimitukseen kuuluu 24 ruuvia).

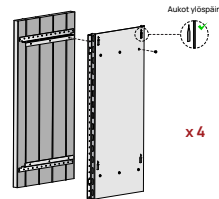

2

Kiinnitä esivalmistellut suojakilvet kiukaaseen

Varmista, että kiukaan alle jäisi min 25 mm ilmaväli.

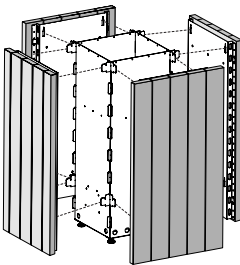

3

Laita peitelistat kiukaaseen ja kiinnitä ne M4,2x9,5 ruuveilla (toimitukseen kuuluu 16 ruuvia).

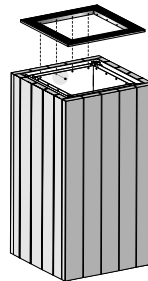

CORE

ELEKTRISCHER SAUNAOFEN Montage- und Bedienungsanleitung

ACHTUNG! Elektroinstallationsarbeiten dürfen nur von Elektrofachkräften oder von Personen mit einer gleichwertigen Qualifikation durchgeführt werden.

Bei Produktsicherheit wurde vom Standard EN 60335-2-53:2011 „Haushalts- und sonstige ähnliche Elektrogeräte. Sicherheit. Teil 2-53: Besondere Anforderungen an Saunaöfen und Infrarotkabinen“ ausgegangen.

Das Lieferset Elektro Saunaofen enthält:

- elektro-saunaofen;
- montage- und Bedienungsanleitung.
- Beim Hitzesteine-Ofen ohne Außenverkleidung bzw. Außenbearbeitung gehören zum Lieferpaket folgende Komponenten: 4 nicht bearbeitete Seitenplatten, 4 Deckleisten und Befestigungsschrauben der Deckleisten.

ACHTUNG! Für den Betrieb des Elektro-Saunaofens benötigen Sie zusätzlich eine Steuerkonsole sowie Saunasteine.

VOR DER MONTAGE ZU PRÜFEN

- Entspricht die Leistung des Saunaofens (kW) dem Raumvolumen (m^3)? Siehe Tabelle 1.
- In Saunaräumen mit anteiligen Wandflächen aus Ziegeln, Fliesen oder Glas muss für jeden Quadratmeter solch einer Wandfläche das Raumvolumen um $1,5 m^3$ erhöht werden.
- Eine fehlerhafte Dimensionierung des Saunaofens entsprechend dem Raumvolumen führt zum Erlöschen der Herstellergarantie!
- Mindestabstände zu den Wänden und der Decke für eine betriebssichere Aufstellung des Elektro-Saunaofens finden Sie in Tabelle 1 und Abbildung.



Tabelle 1	Leistung kW	Raum m ²	Maße kg	A mm	H mm	Breite/ Tiefe mm	Siche- rung A	Netz- kabel N × mm ²
CORE 6	6	6-10	15	min 40*	830	385/385	10	5 × 1,5
CORE 9	9	9-15	15	min 40*	830	385/385	16	5 × 2,5
CORE 10,5	10,5	10-20	15	min 40*	830	385/385	16	5 × 2,5

*Zwischen der Außenfläche der Verkleidung und der Wand müssen immer mindestens 20 mm bleiben.

Wichtig! Der unbearbeitete Core Hitzesteine-Ofen muss mit Verkleidungsmaterial gedeckt werden. Zu diesbezüglichen Empfehlungen siehe Anlage 1 (Seiten 48-49).

Wichtig! Der Hitzesteinofen mit seiner Verkleidung kann sehr schwer sein, und daher kann sein Drehen für den Anschluss ans Stromnetz kompliziert werden. Vor Anbringung der Verkleidung und Anieten der Leisten die Leitungen von unten anschließen und die Funktion des Hitzesteine-Ofens überprüfen.

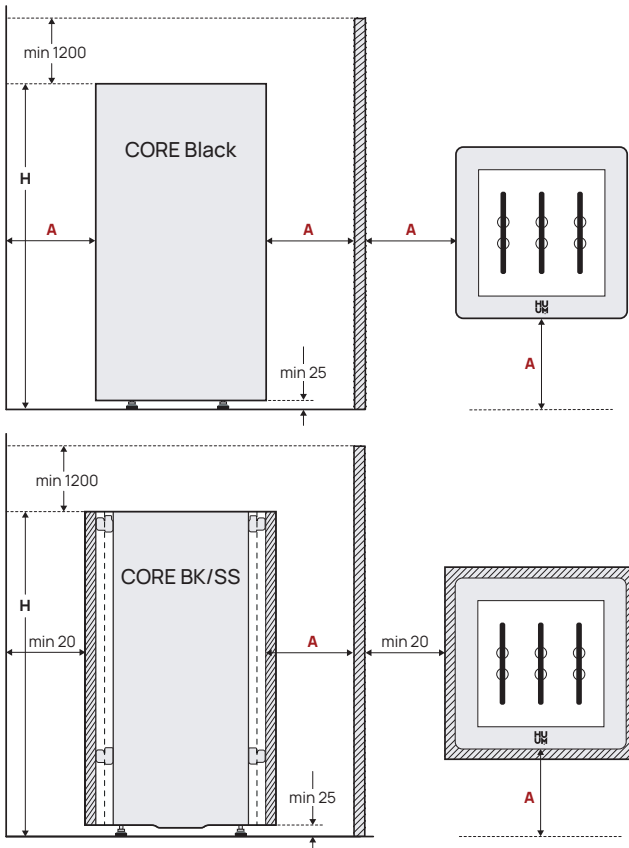
MONTAGE

Aufstellungsort des Saunaofens

- Bei der Aufstellung des Saunaofens ist stets auf die Einhaltung der Sicherheits-Mindestabstände zu brennbaren Materialien zu achten.
- Der Saunaofen sollte so im Raum platziert werden, dass der physische Kontakt mit dem Saunaofen sowie andere gefährliche Situationen während des Heizens sowie bei der Nutzung stets vermieden werden.
- Die Eingänge für die Stromkabel sind an der Bodenabdeckung des Saunaofens angeordnet.

Elektrischer Anschluss

- Elektroinstallationsarbeiten dürfen nur von Elektrofachkräften durchgeführt werden.
- Als Stromkabel sollte eine Gummischlauchleitung H07RN-F oder etwas Gleichwertiges verwendet werden.
- Angaben zu Kabel-Querschnitt sowie max. Stromstärke siehe Tabelle
- Wir empfehlen Ihnen das Gerät ohne eines Fehlerstromschutzschalters zu installieren.

ACHTUNG! Die Verwendung eines Stromkabels mit nicht hitzebeständiger Isolation als Anschlusskabel ist nicht zulässig. Die Abzweigdose muss wasserfest sein und in einer Höhe von 50 cm vom Boden installiert werden.

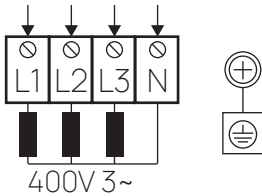

1. Seckel des Anschlusskastens am Saunaofen öffnen.
2. Anschlusskabel entsprechend dem Schema an die Klemmleiste anschließen.
3. Deckel schließen.
4. Kabel mittels Kabelbinder am Ausgang fixieren.

Saunaofen mit Steinen füllen

Beim Verlegen der Steine ist darauf zu achten, dass sich die Heizkörper nicht verbiegen und eine ausreichende Luftzirkulation gewährleistet ist, s. die Abbildung unten.

- Der Hitzesteine-Ofen nimmt ungefähr 30 kg Steine auf.
- Vor Verlegen der Steine empfiehlt es sich, die Steine zu waschen.
- Zu dicht verlegte Steine führen zur Überhitzung der Heizkörper (= kürzere Nutzungsdauer) und verlangsamen die Heizung der Sauna.
- Für den Hitzesteine-Ofen eignen sich Steine mit einem Durchmesser von 5-10 cm.
- Auf dem Hitzesteine-Ofen müssen Steine die Heizkörper vollständig bedecken. Heizkörper dürfen nicht sichtbar sein.
- Die Außenwände des Steinraums werden möglichst dicht verlegt, um eine übermäßige Wärmeausstrahlung auf das Gehäuse des Hitzesteine-Ofens zu vermeiden.
- Verwendung von keramischen Steinen beim Hitzesteine-Ofen ist auf eigene Verantwortung zu erfolgen.

ACHTUNG! Ein zu knapp mit steinen aufgefüllter ofen führt zuerhöhter brandgefahr!

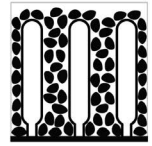
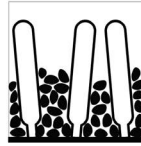
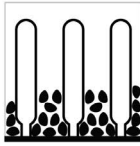

Erste Verwendung des Hitzesteine-Ofens

Der Isolationswiderstand kann vor dem Einschalten des Saunaofens den vorgegebenen Grenzbereich unterschreiten. Der Grund dafür liegt in der während der Lagerungs- und Transportzeit entstandenen Feuchtigkeit.

Die Feuchtigkeit entweicht nach 1 bis 2 Stunden Heizbetrieb.

Steuerung des saunaofens

Für die Steuerung des Saunaofens können zertifizierte Steuer- systeme verwendet werden. Die Heizleistung des Saunaofens darf die vom Hersteller des Steuersystems vorgegebene Höchstgrenze nicht überschreiten.

Die geeignete Fernbedienung und weiteres Zubehör finden Sie im Produktangebot auf der Homepage hum.de.

Schutzgeländer

- Rings um den Saunaofen ist es empfehlenswert, ein Schutzgeländer zu errichten. Als Baustoffe für das Schutzgeländer sollten Materialien mit einer geringen Wärmefähigkeit sowie einer schlechten Wärmeleitfähigkeit gewählt werden.
- Bei brennbaren Baustoffen müssen stets die Mindestabstände zw. dem Ofen und den brennbaren Baukonstruktionen eingehalten werden.

ACHTUNG! Keine missachtung der vorgegebenen mindestabstände bei der installation eines saunaofens führt zu erhöhter brandgefahr.

DER SAUNARAUM

Wandverkleidung und Wärmedämmung

Für den Betrieb eines elektrischen Saunaofens mit durchschnittlicher Heizleistung müssen Wandflächen aus massiven Werkstoffen mit hoher Wärmeaufnahme (Ziegel, Glasziegel, Putz etc.) zusätzlich wärme gedämmt werden.

Die Wand- und Deckenkonstruktion des Saunaraumes gilt als genügend wärme gedämmt, wenn:

- die Wärmedämmwolle eine Materialdicke von 100 mm aufweist (min. 50 mm);
- die Dampfbremse der Baukonstruktion aus einem mit Klebeband isolierten aluminiumbeschichteten Papier oder aus sonstigen Stoffen mit Spiegeloberfläche besteht;
- zwischen der Dampfbremse und der Holz-Innenverkleidung ein 10 mm breiter Lüftungsspalt besteht;
- die Innenverkleidung aus leichten, bzw. 12 bis 16 mm starken Holzlamellen besteht;
- sich am oberen Rand der Wandverkleidung, an der Grenze zur Decke, ein mindestens 5 mm breiter Lüftungsspalt befindet.

Für eine Optimierung der Heizleistung kann bei Bedarf die Deckenhöhe reduziert werden (minimale Deckenhöhe 2200 mm), um das beheizbare Raumvolumen zu verkleinern. Die Deckenkonstruktion sollte mit einer mindestens 100 mm starken Dämmschicht versehen und ähnlich wie oben beschrieben verkleidet werden.

Als Innenverkleidung dienen am besten verschiedene Holzarten, mit Ausnahme von hitzebeständigen Wandflächen direkt um den Saunaofen.

ACHTUNG! Eine Wärmedämmung von wärmespeichernden Mauern sollte nur nach Absprache mit der Feuerwehr erfolgen. Eine Dämmung von verwendeten Abzügen ist verboten!

ACHTUNG! Eine direkte Verkleidung von Decken und Wandflächen mit nicht brennbaren Baustoffen wie z. B. Mineralplatten, ohne Lüftungsspalt, kann zu einer gefährlichen Überhitzung der Baukonstruktionen führen.

Der Saunaboden

Über die betriebsbedingten ständigen Temperaturschwankungen entstehen in den Aufgusssteinen Risse. Steine zerbröckeln und setzen dabei Partikel frei, die mit dem Aufguss auf den Saunaboden gelangen. Heiße Steinpartikeln unter dem Saunaofen und außen herum können Bodenbeläge aus Kunststoffen beschädigen.

Steinpartikel und Aufguss-Spritzer können ebenfalls in hellen Fugenmörtel eindringen und diesen verfärben (z. B. wegen Eisengehalt). Zur Vermeidung von störenden Farbveränderungen unter dem Saunaofen und um den Ofen herum, empfehlen wir Ihnen für den Saunaboden eine Kombination aus Bodenfliesen und dunkelfarbenem Fugenmörtel.

Raumventilation

Für einen ausreichenden Sauerstoff- und Frischluftanteil muss die Sauna über eine hochwirksame Raumventilation verfügen. Der Frischlufteingang sollte möglichst nah über den Aufgusssteinen angeordnet sein. Als Alternative kann der Frischlufteintritt ebenfalls unter dem Saunaofen platziert werden. Die Zuluftöffnung muss mit einer verstellbaren Klappe ausgeführt sein.

Die Austrittsöffnung sollte in der Wand gegenüber der Zuluftöffnung und mindestens 20 cm höher als die Zuluftöffnung angeordnet sein. Es ist empfehlenswert, im oberen Bereich eine zusätzliche Öffnung für eine abschließende Entlüftung vorzusehen.

WARNUNG!

- Immer vor dem Einschalten des Saunaofens vergewissern Sie sich, dass der Saunaraum und der Ofen sich in einem einwandfreien Zustand befinden.
- Der Betrieb des Saunaofens ist nur in einem mit Steinen korrekt gefüllten Zustand zugelassen.
- Den Saunaofen nie bedecken: erhöhte Brandgefahr!
- Fassen Sie mit den Händen nie an den heißen Saunaofen – Verbrennungsgefahr.
- Eine nicht fachgerechte Belüftung führt in den Saunaräumen zu einer verstärkten Austrocknung der Holzoberflächen und zieht somit eine erhöhte Brandgefahr mit sich.
- Als Aufguss darf nur reines Leitungswasser verwendet werden.
- Richten Sie niemals den Wasserstrahl aus einem Schlauch zwecks Dampferzeugung an die Saunasteine.
- Hinter einer Holzbeplankung muss stets eine mindestens 5 cm starke nichtbrennbare Dämmschicht angeordnet sein.
- Die Türen des Saunaraumes müssen stets nach außen öffnen.
- Verwenden Sie die Sauna nur fachgerecht, bzw. zum Saunen.
- Installieren Sie nie mehr als nur einen Saunaofen pro Saunaraum.
- Nicht verdünnte Aufgussmittel u. Ä. können sich im Kontakt mit Aufgusssteinen entzünden.
- Kleinkinder nie unbeaufsichtigt in der Sauna alleine lassen.
- Bei schwacher Gesundheit ist eine rasche Abkühlung nach einem Saunagang nicht empfehlenswert. Bei Fragen wenden Sie sich an einen Arzt.
- Saunen Sie nur solange, bis es Ihnen angenehm ist.
- Bewahren Sie diese Infos an einem sicheren Ort auf.
- Die Heizkörper sind von der Herstellergarantie ausgenommen.

GARANTIE

Der Käufer ist zur Kenntnisnahme der Betriebsanleitung und zu dessen Einhaltung verpflichtet. Störungen im Betrieb, die aus einer Nichteinhaltung der Bedienungsanleitung erfolgen, führen zum Erlöschen der Herstellergarantie.

Sollte beim Kauf des Produktes ein technisches herstellerbedingtes Produktmangel festgestellt werden, ist der Käufer berechtigt, eine Ausbesserung oder einen Tausch des Produktes binnen 5 Jahren seit Kaufdatum zu beantragen. Als Beleg für den Garantieanspruch ist der Kaufbeleg oder die Rechnung einzureichen. Der Anspruch auf die Garantie besteht nur bei Einhaltung der Regeln zum bestimmungsgemäßen Gebrauch.

Garantibedingungen

- Eine Garantie gilt nur für Elektro-Saunaöfen, deren Benutzung den Vorgaben der Bedienungsanleitung entspricht.
- Achtung! Elektrische Heizkörper zählen zu den Gebrauchsstoffen und sind von der Garantie ausgeschlossen.
- Normale Gebrauchsspuren, sowie Produktfehler, basierend auf der nicht bestimmungsgemäßen Verwendung, sind aus der Garantie ausgeschlossen.
- Für folgende Fälle wird der Garantieanspruch ausgeschlossen:
 - Transportschäden und sonstige durch zufällige Beschädigungen entstandene Fehler;
 - Fehler aus einer nicht bestimmungsgemäße Aufbewahrung und Benutzung sowie Überlastung des Produkts;
 - Fehler aus Missachtung der Montage- und Betriebsanleitung sowie der Sicherheitshinweise während der Montage;
 - Austausch von Produktteilen und das Hinzufügen von nicht vorgesehenen Produktteilen;
 - Ablauf der Garantiezeit;
 - Fehlende Teile in der Produktausstattung.

Das am meisten relevante Material finden Sie auf unserer Webseite www.huum.de

ANLAGE 1.

Anbringung von Verkleidungsmaterialien.

Anbringung von Verkleidungsmaterialien und Fliesenverlegung auf horizontalen Flächen.

1

Die Schilde vorbereiten (4 Stück).

Die folgende Anweisung enthält Empfehlungen für die Befestigung von aus horizontalen Leisten bestehendem Holzmaterial oder Platten auf den CORE Elektroheizgerät.

WICHTIG! Bei der Wahl von richtigen Befestigungsmitteln und vom Werkzeug empfiehlt es sich, einen Fachmann zu konsultieren.

WICHTIG! Überzeugen Sie sich, dass das Material, womit Sie den Hitzesteine-Ofen bearbeiten wollen, sich für die Verwendung in Sauna eignet. Bei Bedarf einen Fachmann konsultieren.

WICHTIG! Das Gewicht der Seitenwand des Hitzesteine-Ofens zusammen mit Oberflächenbearbeitung darf nicht 20 kg übersteigen.

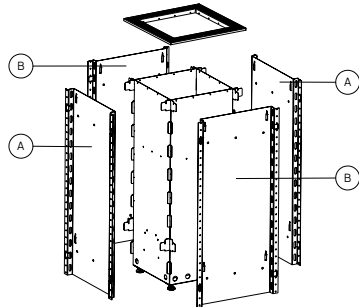

1 Befestigung der Verkleidung auf dem Schild.

Für die Befestigung der Verkleidung die dafür geeigneten Schrauben wählen. Der maximale Durchmesser der Schraube beträgt 4,2 mm. Bei Bedarf einen Fachmann konsultieren.

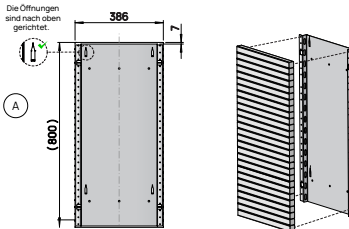

x 4

2 Mit Eckleiste versehene Schilde

In dieser Etappe empfehlen wir, die Eckleisten an die Leisten von zwei Schilden zu befestigen.

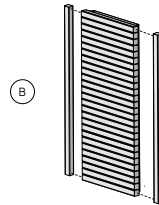

x 2

2

Die vorbereiteten Schilde an den Hitzesteine-Ofen befestigen.

Achten Sie darauf, dass unter dem Hitzesteine-Ofen ein Luftspalte von min 25 mm bleiben soll.

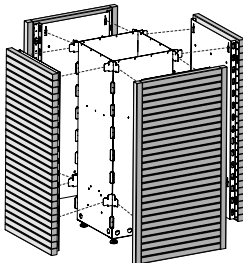

3

Die Deckleisten auf dem Hitzesteine-Ofen verlegen und mit M4,2x9,5 Schrauben befestigen (im Satz 24 Schrauben).

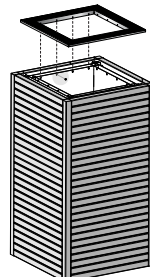

Anbringung der Verkleidung auf vertikalen Flächen.

1 Die Schilde vorbereiten (4 Stück)

Die folgende Anweisung hat Empfehlenswert und ist für die Befestigung vom aus vertikalen Leisten bestehendem Material auf den CORE Elektroheizgerät gedacht.

WICHTIG! Bei der Wahl von richtigen Befestigungsmitteln und vom Werkzeug empfiehlt es sich, einen Fachmann zu konsultieren.

WICHTIG! Überzeugen Sie sich, dass das Material, womit Sie den Hitzesteine-Ofen bearbeiten wollen, sich für die Verwendung in Sauna eignet. Bei Bedarf einen Fachmann konsultieren.

WICHTIG! Das Gewicht der Seitenwand des Hitzesteine-Ofens zusammen mit Oberflächenbearbeitung darf nicht 20 kg übersteigen.

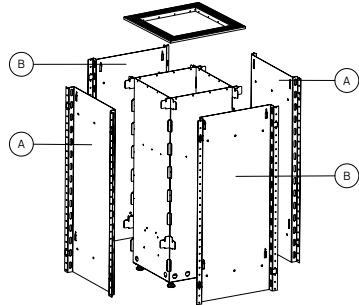

1 Vorbereitung der Schilde

Für die Befestigung des Verkleidungsmaterials an den Befestigungswinkeln die geeigneten Schrauben benutzen (als Extrazubehör erhältlich). Der maximale Durchmesser der Schraube beträgt 4,2 mm. Bei Bedarf einen Fachmann konsultieren.

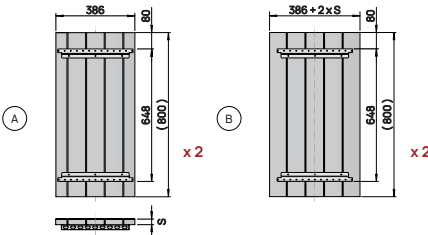

2 Befestigung der Verkleidung auf dem Schild.

Die Grundplatten an Schilden mit M5x8 Schrauben befestigen (im Satz 24 Schrauben).

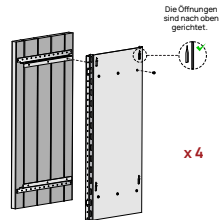

2 Die vorbereiteten Schilde am Hitzesteine-Ofen befestigen.

Achten Sie darauf, dass unter dem Hitzesteine-Ofen ein Luftspalte von min 25 mm bleiben soll.

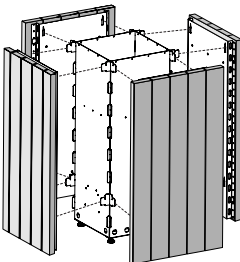

3 Die Deckleisten auf dem Hitzesteine-Ofen verlegen und mit M4,2x9,5 Schrauben befestigen (im Satz 24 Schrauben).

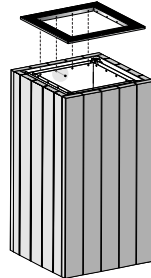

CORE

ЭЛЕКТРОКАМЕНКИ

Руководство по установке и использованию

ВНИМАНИЕ! В данной инструкции описанные электромонтажные работы, может проводить только сертифицированный электрик.

Безопасность изделий соответствует норме EN 60335-2-53: 2011 «Бытовые и прочие аналогичные электроприборы. Безопасность. Часть 2-53: Особые требования к нагревательному оборудованию саун и инфракрасным кабинам».

В комплект поставки электрокаменки входит:

- электрокаменка;
- руководство по установке и использованию электрокаменки.
- В комплект поставки каменки без наружной отделки входят:
4 боковых панели без отделки, 4 накладных планки и винты для накладных планок.

ВНИМАНИЕ! Для использования электрокаменки необходим пульт управления и камни.

ДО УСТАНОВКИ ПРОВЕРИТЬ

- Соответствует ли мощность электрокаменки (кВт) площади парилки (m^3)? См. таблицу 1.
- В случае, если в парилке есть неизолированные кирпичные, кафельные или стеклянные стены, то за счет каждого квадратного метра такой стены необходимо добавить дополнительные $1,5 m^3$ объема парилки.
- В соответствии с этим определите с помощью таблицы № 1 подходящую мощность каменки. Гарантия производителя не действует, если каменка и парилка неверных пропорций!”
- Минимальные безопасные расстояния потолка и стен парилки приведены в таблице № 1 и на рисунке.



Таблица 1	Мощность kW	Помещение м ³	Масса kg	A mm	H mm	Ширина/Глубина mm	Предохранитель A	Ка бель питания N × mm ²
CORE 6	6	6–10	15	min 40*	830	385/385	10	5 × 1,5
CORE 9	9	9–15	15	min 40*	830	385/385	16	5 × 2,5
CORE 10,5	10,5	10–20	15	min 40*	830	385/385	16	5 × 2,5

*Зазор между наружной поверхностью отделки и стеной должен быть не менее 20 мм.

ВНИМАНИЕ! CORE без отделки нуждается в отделке. Рекомендации по установке отделки представлены в Приложении 1 (стр. 60-61).

ВНИМАНИЕ! Вес каменки с отделкой может значительно увеличиться, вследствие чего ее будет трудно повернуть, чтобы осуществить электрическое соединение. Перед тем, как установить отделку и закрепить рейки, соедините провода снизу и проверьте исправное функционирование каменки.

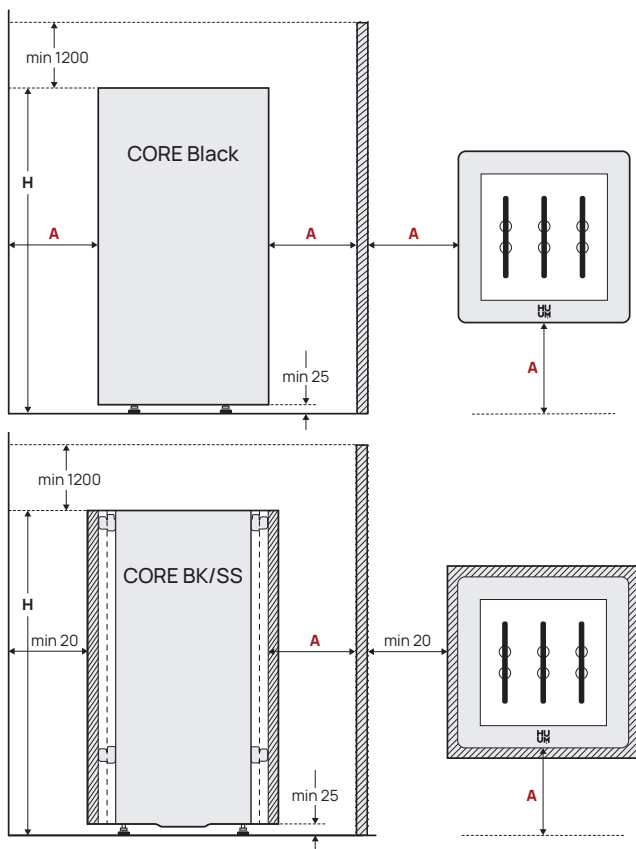
УСТАНОВКА

Установка каменки

- Каменку надо установить на безопасное расстояние от воспламеняющихся материалов.
- Каменку надо установить на месте, которое исключает возможность физического контакта между человеческим телом и каменкой во время нагрева, или возникновение иных опасных ситуаций.
- Вводы питательного кабеля находятся на нижней крышке каменки.

Присоединение к электрической сети

- Соединение каменки с электрической сетью может проводить только сертифицированный электрик.
- Кабелем соединения надо использовать кабель SIHF-JB с резиновой изоляцией или его аналог.
- Площадь поперечного сечения кабеля и максимальная сила тока предохранителя приведены в таблице № 1.
- Рекомендуется подключить устройство к электрической сети без размыкателя тока утечки на землю.

ВНИМАНИЕ! Запрещено использовать в качестве кабеля питания кабель с не жароупорной изоляцией. Распределительная коробка должна быть водостойкая и находиться на высоте до 50 см от пола.

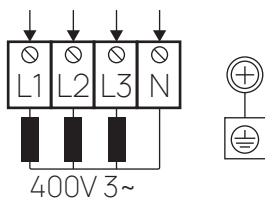

1. Откройте крышку распределительного щита каменки.
2. Соедините кабель питания с клеммной колодкой соответственно принципиальной электрической схеме.
3. Закройте крышку.
4. Зафиксируйте кабель на выходе используя кабельную скрепку

Установка камней

Укладывать камни следует так, чтобы не наклонить нагревательные элементы и обеспечить достаточную циркуляцию воздуха (см. рисунок ниже).

- Каменка вмещает около 30 кг камней.
- Рекомендуем вымыть камни перед укладкой.
- Камни, расположенные слишком плотно, вызывают перегрев нагревательных элементов (что сокращает срок эксплуатации), а также замедляет нагрев сауны.
- Для каменки подходят камни диаметром 5-10 см.
- Камни должны полностью закрывать нагревательные элементы (нагревательные элементы не должны быть видны).
- Наружные камни в каменке укладываются максимально плотно, чтобы исключить излишнее тепловое излучение на корпус каменки.
- Использование керамических камней в каменке допускается "под Вашу ответственность".

ВНИМАНИЕ! Слишком неплотно уложенные камни представляют опасность возникновения пожара из-за каменки!

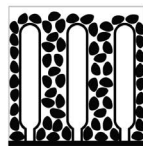
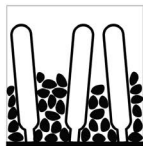
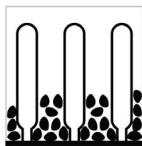

Первое использование каменки

До включения каменки электрическое сопротивление изоляции может оказаться ниже нормы. Это вызывает влажность, которая впиталась в изоляцию во время складирования и транспорта.

Влажность испаряется после 1-2 часов нагрева.

Управление каменки

Для управления каменки можно использовать сертифицированные панели управления. Мощность каменки должна оставаться в пределах, определенных производителем панели управления.

Подходящий пульт дистанционного управления и прочие принадлежности можно подобрать на сайте huum.ru.

Перила

- Рекомендуется создать защитное ограждение вокруг каменки. Советуем использовать материалы с низкой теплоемкостью и теплопроводностью.
- В случае использования воспламеняющихся материалов необходимо следить за минимальными безопасными дистанциями между каменкой и воспламеняющимися конструкциями.

ВНИМАНИЕ! Устанавливание каменки ближе к легковоспламеняющимся конструкциям, чем минимальная требуемая дистанция, может стать причиной возгорания.

ПАРИЛКА

Изоляция и стеновые материалы парилки

В бане с электрическим отоплением и нормальной мощностью, все массивные теплоаккумулирующие стеновые поверхности (кирпич, стеклянный кирпич, штукатурка и т.д.) должны быть изолированы.

Изоляция является достаточной в стеновой и потолочной конструкции бани, где:

- толщина аккуратно установленного слоя изоляционной ваты – 100 мм (мин. 50 мм);
- конструкцию делает влагостойкой наклеенная алюминиевая фольга или другой светоотражающий материал;
- между влагозащитой и деревянным настилом остается промежуток 10 мм;
- для внутренней отделки используется легкий деревянный настил толщиной примерно 12-16 мм;
- в верхней части деревянной отделки на стенах, на границе потолочных панелей остается щель не менее 5 мм.

Для оптимизации мощности каменки советуем понизить потолок в бане (мин. высота бани - 2200 мм), этим уменьшая кубатуру парилки. Изоляция потолка должна быть не менее 100 мм и потолок покрыт досками, как описано выше.

Для покрытия внутренних поверхностей используется древесина, исключениями могут быть жаропрочные стены рядом с каменкой.

ВНИМАНИЕ! Изоляция обогревательного щитка должна быть одобрена пожарным инспектором. Запрещается изолировать дымопроводы, которые используются в настоящее время!

ВНИМАНИЕ! ! Покрытие стен или потолка огнестойким материалом (минераловолокнистой плиткой), без щелей, прямо на поверхность стен или потолка, может причинить опасное перегревание материалов стен или потолка.

Пол парилки

Вследствие колебаний в температуре, камни в каменке начинают трескаться. Куски и осколки камней смываются с водой на пол бани. Горячие куски камней могут со временем повредить пластмассовые полы под и недалеко от каменки.

Осколки камней и брызги воды (содержание железа) могут впитаться в светлые швы плиток для настила пола. Для предотвращения эстетических повреждений советуем из-за этого использовать керамические пластины и темный материал заполнения швов.

Вентиляция бани

Чтобы обеспечить достаточную насыщенность кислородом и подачу свежего воздуха, вентиляция бани должна быть как можно более эффективной. Свежий воздух лучше всего направить в парилку над каменкой. В качестве альтернативы можно направить свежий воздух под каменку.

Вытяжное отверстие должно быть оснащено регулируемым клапаном. Вытяжной клапан установите на противоположную стену вытяжного клапана, не менее 20 см выше. Советуем установить в верхней части парилки вентиляционный клапан для окончательной вентиляции.

ВНИМАНИЕ!

- До включения электрической каменки обязательно проверьте парилку и каменку.
- Использовать можно только правильно заполненную камнями каменку.
- Не накрывайте каменку – это может стать причиной пожара.
- Не дотрагивайтесь до горячей каменки – это может вызвать ожог.
- Неправильная вентиляция парилки может стать причиной чрезмерного высыхания древесины и пожара в сауне.
- Для пара на камни можно подкидывать только воду из-под крана.
- Никогда не поливайте камни для получения пара из шланга.
- После полка должен всегда оставаться слой огнеопасной теплоизоляции толщиной не менее 5 см.
- Двери сауны должны открываться наружу.
- Не используйте сауну для другой цели, кроме как мытье и парилка.
- Не устанавливайте в парилке более одной каменки.
- Неразбавленные ароматические жидкости для сауны при контакте с камнями могут воспламениться.
- Не оставляйте маленьких детей в сауне без присмотра.
- Людям со слабым здоровьем не рекомендуется резко охлаждаться после посещения парилки. Посоветуйтесь с врачом.
- Наслаждайтесь сауной до тех пор, пока это вам комфортно.
- Храните данную информацию в надежном месте.
- Гарантия на изделие не распространяется на нагревательные элементы.

ГАРАНТИЯ

Покупатель обязан ознакомиться с руководством по использованию изделия и соблюдать представленные в нем инструкции и требования. На поломку устройства или помехи в его работе, возникшие вследствие несоблюдения правил использования, не распространяется гарантия производителя.

Если при покупке изделия обнаруживается брак или дефект 51 технического характера, который не возник по вине покупателя, то покупатель вправе потребовать ремонта или замены изделия в течение 5 лет после покупки изделия. Основанием гарантии является предъявление чека/счета покупки. Право предъявления требования действует при предположении, что изделие используется исключительно для предусмотренной цели и при предусмотренных условиях

Условия гарантии

- Гарантия действует только на электрокаменки, которые используются в соответствии с руководством по использованию.
- NB! Гарантия не распространяется на нагревательные элементы, поскольку они считаются расходными деталями.
- Гарантия не покрывает дефекты, возникшие вследствие нормального износа или нецелевого использования изделия.
- Гарантия не действует в отношении дефектов, возникших по следующим причинам:
 - дефекты, возникшие из-за повреждений при транспортировке и иных действий, не контролируемых изготовителем;
 - дефекты, обусловленные халатным или нецелевым обращением с изделием, а также перегрузкой;
 - дефекты, возникшие из-за несоблюдения руководства по установке и использованию изделия и требований безопасности при его установке;
 - были заменены детали изделия или были добавлены не входящие в комплектацию детали;
 - срок гарантии на изделие истек;
 - комплектация изделия неполная.

На нашем сайте Вы найдете всю необходимую Вам информацию www.huum.ru

ПРИЛОЖЕНИЕ 1. Установка элементов отделки

Монтаж горизонтальных элементов отделки и панели

1

Подготовьте щиты (4 шт.)

Приведенная ниже инструкция является рекомендательной и касается крепления горизонтальных деревянных реек или панели к электрокаменке CORE.

ВНИМАНИЕ! Проконсультируйтесь со специалистом при выборе правильного крепежа и инструмента.

ВНИМАНИЕ! Убедитесь в том, что материал, которым Вы хотите обшить каменку, может применяться в сауне. При необходимости проконсультируйтесь со специалистом.

ВНИМАНИЕ! Вес боковины каменки с отделкой не должен превышать 20 кг.

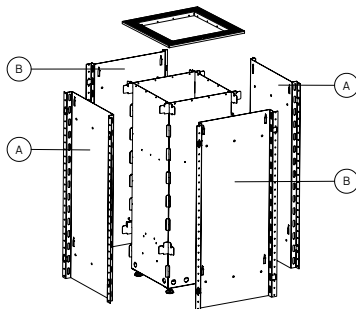

1

1 Прикрепление элементов отделки к щиту

Выберите подходящие винты для крепления отделочного материала. Максимальный диаметр винта составляет 4,2 мм. При необходимости проконсультируйтесь со специалистом.

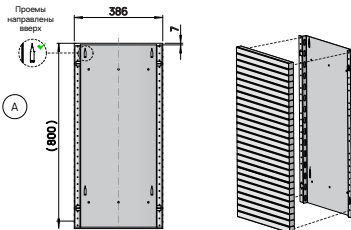

2

2 Щиты с угловыми рейками

На этом этапе рекомендуем прикрепить угловые рейки к двум сторонам щитов.

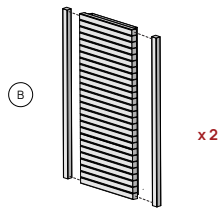

2

2 Прикрепите подготовленные щиты к каменке.

Убедитесь в том, что под каменкой остается воздушный зазор высотой не менее 25 мм.

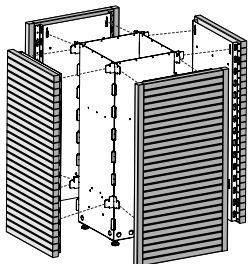

3

3 Разместите покрывные рейки ленты на каменке к щитам винтами M4,2x9,5 (в комплекте содержится 16 винта)

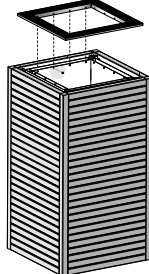

Установка вертикальных элементов отделки

1

Подготовьте щиты (4 шт.)

Приведенная ниже инструкция является рекомендательной и касается крепления горизонтальных деревянных реек к электрокаменке CORE.

ВНИМАНИЕ! Проконсультируйтесь со специалистом при выборе правильного крепежа и инструмента.

ВНИМАНИЕ! Убедитесь в том, что материал, которым Вы хотите обшить каменку может применяться в сауне. При необходимости проконсультируйтесь со специалистом.

ВНИМАНИЕ! Вес боковины каменки с отделкой не должен превышать 20 кг.

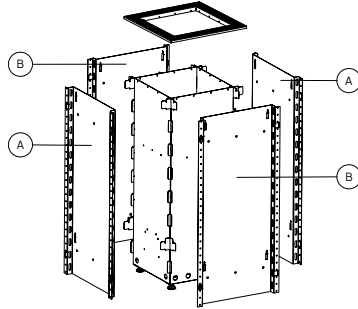

1

Подготовка щитов.

Чтобы прикрепить элементы отделки к монтажным уголкам (доступны в качестве дополнительной принадлежности), выберите подходящие винты. Максимальный диаметр винта составляет 4,2 мм. При необходимости проконсультируйтесь со специалистом.

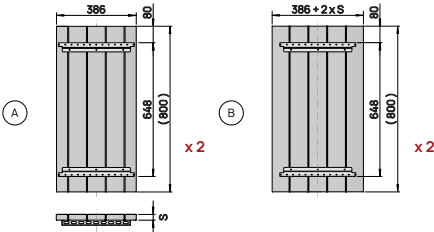

2

Прикрепление элементов отделки к щиту

Прикрепите панели основания к щитам винтами М5х8 (в комплекте содержится 24 винта)

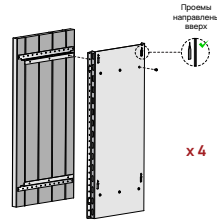

2

Прикрепите подготовленные щиты к каменке.

Убедитесь в том, что под каменкой остается воздушный зазор высотой не менее 25 мм.

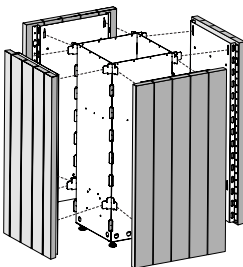

3

Разместите покрывные рейки ленты на каменке к щитам винтами М4, 2х9, 5 (в комплекте содержится 16 винта)

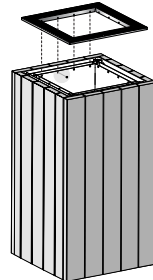

CORE

ELEKTRISKT BASTUAGGREGAT Installations och bruksanvisning

OBS! Enheten får endast installeras av en elektriker eller en person med likvärdig kvalifikation.

Vid produktsäkerhet går man ut från EN 60335-2-53:2011 „Hushålls- och liknande andra elektriska apparater. Säkerhet. Del 2 - 53. Särskilda krav på bastuugnar och infraröda kabiner”.

Leveransset för elektrisk bastuaggregat innehåller:

- elektriskt bastuaggregat;
- installations- och bruksanvisning för det elektriska bastuaggregatet.
- I leveranspaket för bastuvärmare utan yttre beklädnad eller ytterbearbetning ingår följande komponenter: 4 sidopaneler, 4 täcklistor och fästskruvar för täcklistorna.

OBS! Det elektriska bastuaggregatet kräver en kontrollpanel och bastustenar.

FÖRE INSTALLATIONEN SKALL FÖLJANDE KONTROLLERAS

- Har aggregatet rätt effekt (kW) i förhållande till bastuns volym (m^3)? Se tabell 1.
- Om det finns icke-värmeisolerade tegel-, kakel-, eller glasytor i bastun, skall man för varje sådan kvadratmeter väggyta lägga till 1,5 m^3 bastuvolym. Baserat på det, bestämmer man den bastueffekt som behövs utgående från tabell 1.
- Tillverkarens garanti gäller inte i fall aggregat och basturum är feldimensionerade.
- Bastuns minimala höjder samt minimala säkerhetsavstånden från tak och väggar vid installation av elektriskt aggregat är angivna i tabell 1.

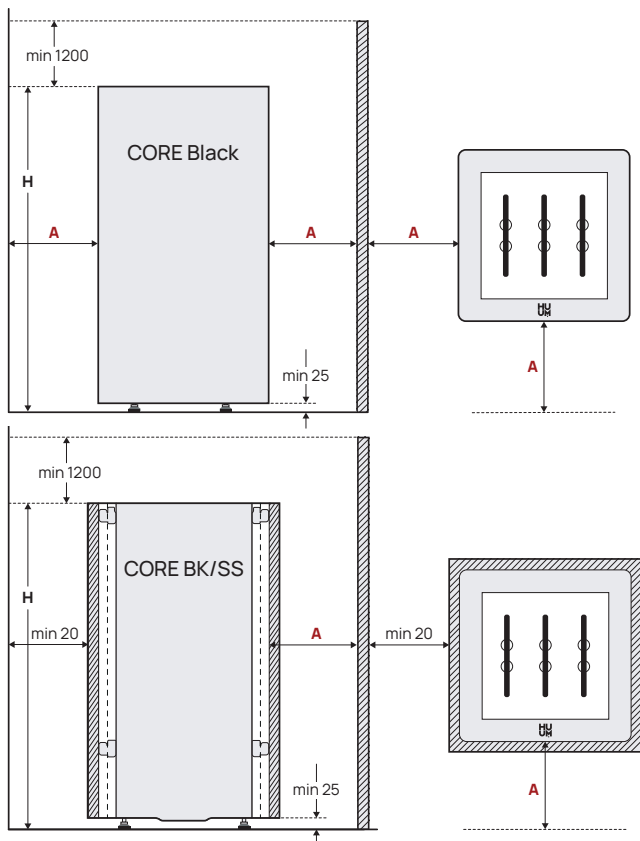

Tabell 1	Effekt kW	Rum m ³	Vikt kg	A mm	H mm	Vidd/ Djup mm	Säkring A	Matnings- kabel N × mm ²
CORE 6	6	6-10	15	min 40*	830	385/385	10	5 × 1,5
CORE 9	9	9-15	15	min 40*	830	385/385	16	5 × 2,5
CORE 10,5	10,5	10-20	15	min 40*	830	385/385	16	5 × 2,5

*Det ska alltid finnas minst 20 mm avstånd mellan beklädnadens utsida och väggen.

Observera! Den obearbetade bastuvärmaren måste täckas med beklädnadsmaterial. ör relevanta rekommendationer, se bilaga 1 (sidorna 72 - 73).

Observera! Bastuugnen med slutförd beklädnad kan bli mycket tung och komplicerad att vända för att kunna ansluta den till elnät. Innan du fäster beklädnaden och nitar listerna anslut ledningarna underifrån och kontrollera om bastuvärmaren fungerar ordentligt.

INSTALLATION

Installationsanvisningar för bastuaggregatet

- Bastuaggregatet skall installeras så att trygga säkerhetsavstånden från brandfarliga material samt aggregatytor garanteras.
- Vid värmning av aggregat skall fysisk kontakt mellan montören och aggregatet och även andra farliga situationer undvikas.
- Strömkabels ingångar finns på bottenlocket av bastuaggregat.

Anslutning till el-nät

- Endast en certifierad elmontör får ansluta bastuaggregatet till elnätet.
- Som anslutningskabel skall gummikabel av typ SIHF-JB eller motsvarande användas.
- Kabelns tvärsnittsytta samt säkringens klass är angivna i tabell 1.
- Det rekommenderas att ansluta enheten till elnätet utan en jordfelsbrytare.

FARA! Användning av icke-värmeisolerad kabel vid installation är förbjuden! Kopplingsdosan skall vara vattentät och placerad maximalt 50cm från golvytan.

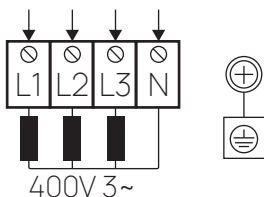

1. Öppna luckan på aggregatets kretskort
2. Anslut matningskabel i plint enligt kopplingsschema
3. Stäng luckan
4. Fixera kabeln på kabelutgången med buntband.

Placering av stenar

Vid stenläggning bör man se till, att värmeelementen inte böjs och att tillräcklig luftcirkulation säkerställs.

- Bastuvarmare rymmer cirka 30 kg stenar.
- Det rekommenderas att tvätta stenen innan man börjar lägga dem.
- För tätt (dvs. för nära till varandra) placerade stenar orsakar värmeelementens överhettning (=kortare användningstid) och saktar ner bastuns uppvärmning.
- För bastuvarmare lämpar sig stenar med en diameter på 5 - 10 cm.
- Stenar på bastuvarmaren måste helt täcka de värmeelementen. Värmeelement får inte vara synliga.
- Av sten byggda rummets ytterväggar läggs så tätt som möjligt för att undvika överdriven värmestrålning på den heta bastuvarmarnes hölje.
- Användning av keramiska stenar är tillåten endast på egen risk.

FARA! Ett stenmagasin som inte har fyllts för glest kan orsaka brandrisk!

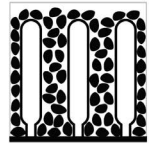
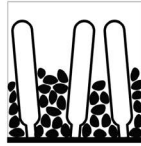
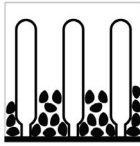

Bastuvärmarens första användning

Före påslagning av bastuaggregat kan isoleringsmotståndet visa sig lägre än normalt. Det beror på att isolermaterialet kan ha dragit till sig fukt från luften under lagring och transport.

Fukten försvinner efter 1-2 timmars uppvärmning av elektriskt bastuaggregat.

Styrning av bastuaggregat

Alla certifierade styrenheter får användas för styrning av bastuaggregat. Bastuaggregatets effekt skall motsvara styrenhetens tillverkarens föreskrivna effektintervall.

Den lämpliga fjärrkontrollen och andra tillbehör hittar du i produktsortimentet på vår hemsida huum.se.

Skyddsräcken

Ett skyddsräcke kring bastuaggregatet rekommenderas. Vi rekommenderar att använda material med låg värmekapacitet och låg värmeledningsförmåga.

Vid användning av tändbara material skall föreskrivna minimala säkerhetsmarginaler mellan bastuaggregat och tändbara konstruktioner följas.

FARA! Placering av bastuaggregat närmare till tändbara konstruktioner än föreskrivna avstånd, kan medföra risk för brand.

BASTURUMMET

Isolering och val av väggmaterial i basturummet

I en bastu med el-aggregat skall alla massiva väggytor som lagrar mycket värme (tegel, glastegel, gips o.d.) förses med tillräcklig isolering för en effektiv användning av aggregatet.

Vägg- och takkonstruktioner kan anses välisolerade, om:

- man har omsorgsfullt monterat isoleringsull av tjocklek 100 mm (minst 50 mm);
- för att undvika fukt i konstruktionen har man tejpat bastufolie eller annat reflekterande material;
- det finns 10 mm-s avstånd mellan fuktskydd och bastupanel;
- för inredning används en lätt ca 12-16 mm tjock bastupanel i trä;
- i övre delen av väggbeklädnad, nära takpaneler finns minst 5 mm-s avstånd.

För användning av bastuaggregat på ett effektivt sätt, kan det vara praktiskt att sänka ner taket i basturummet (min. bastuhöjd 2200 mm) som förminskar basturummets storlek. Taket isoleras med minst 100mm och fodras på ovan beskrivet sätt.

För täckning av inre ytor skall trämaterial användas eller värmebeständiga väggar i närheten av bastuaggregat.

OBS! Isolering av värmewäggar i överenskommelse med brandspektören. Rökkanaler som är i användning får inte isoleras!

OBS! Täckning av väggar eller tak med lättare täckbrädor, exempelvis mineralplatta, som monteras direkt i väggen eller på takytan kan orsaka farlig överhettning av vägg- eller takmaterial.

Bastuns golv

Till följd av de kraftiga temperaturväxlingarna vittrar bastustenarna sönder under användning. Smulor och finfördelat stenmaterial sköljs med badvattnet ut på bastugolvet. Heta stensmulor kan skada plastgolvbeläggningar under och i närheten av bastuaggregatet.

Stänk från stenarna eller vattnet (exempelvis järnhalt) kan absorbera och missfärga ljus fogmassa mellan golvets kakelplattor. För att undvika uppkomsten av estetiska skador (till följd av ovan nämnda orsaker) bör golvbeläggningen under och i närheten av aggregatet vara av keramiskt material och fogmassan mörk.

Ventilation i bastun

För tillräckligt frisk och syrerik luft, skall bastun ha så effektiv ventilation som möjligt. Frisk luft skall helst ledas in ovanför bastustenar. Alternativt kan frisk luft ledas under värmeaggregat. Friskluftsintaget skall förses med en justerbar ventil.

Frånluftsventilen skall monteras på väggen mitt emot inluftsventilen och minst minst 20 cm högre upp. Vi rekommenderar att installera ett ventilationsspjäll i yttre delen av basturummet för slutlig ventilation.

VARNING!

- Kontrollera alltid basturummet och -aggregatet innan du kopplar på bastuaggregatet.
- Bastuaggregatet får endast användas när det är korrekt påfyllt med stenar.
- Bastuaggregatet får inte övertäckas - det orsakar brandfara.
- Rör inte ett uppvärmt bastuaggregat, det orsakar brännskador på huden.
- Fel ventilation i basturummet kan leda till onödig torkning av trä och orsaka brandfara.
- Endast kranvatten får kastas på bastuaggregatet.
- Använd aldrig vattenslang för att kasta vatten på aggregatet.
- Det skall alltid finnas minst 5 cm brandsäker värmeisolering under panelen.
- Bastudörrar skall alltid öppnas utåt.
- Använd aldrig bastun för annat ändamål än bastubadande.
- Installera inte fler än ett bastuaggregat i bastun.
- Icke-utspädda doftvätskor kan antändas om de hålls direkt på stenarna.
- Lämna inte små barn ensamma i bastun.
- Vid svag hälsa är snabb svalkning av kroppen efter bastubadandet inte rekommenderad. Konsultera en läkare.
- Njut av bastubadandet så länge det känns behagligt.
- Förvara detta informationsblad på ett säkert ställe.
- Garantin gäller inte för värmeelement.

GARANTI

Köparen måste ovillkorligen läsa igenom bruksanvisningen och följa angivna instruktioner och krav. Skada på produkten som orsakats av underlåtenhet att följa instruktioner och krav upphäver garantin.

Om några defekter påträffas på produkten, som tillverkaren kan lastas för, har köparen rätt att kräva reparation eller att produkten byts ut. Anspråk får inte ställas senare än 5 år efter inköpsdatum. Vid alla garantianspråk krävs uppvisande av inköpsbevis.

Garantivillkor

- Garantin gäller endast för elektriska bastuaggregat som har använts i enlighet med bruksanvisningen.
- OBS! Garantin omfattar inte värmeelement. De anses vara förbrukningsartiklar.
- Garantin omfattar inte defekter och slitage orsakat av planerad användning.
- Garantin gäller inte när:
 - skada eller defekter uppstår orsakade av transport eller andra händelser som inte tillverkaren kan styra över;
 - produkten har skadats genom oaktsamhet eller överbelastning;
 - produkten har installerats felaktigt;
 - produkten har modifierats på något sätt;
 - garantiperioden löpt ut;
 - produkten inte är komplett.

Det mest relevanta materialet hittar på vår hemsida www.huum.se

BILAGA 1. Montering av beklädnadsmaterial

Montering av beklädnadsmaterial och läggning av plattor på horisontella ytor.

1

Förbered sköldarna (4 stycken).

Följande instruktioner innehåller rekommendationer för att fästa av horisontella lister bestående trämaterial eller paneler på CORE elektrisk värmare.

OBS! När du väljer rätta fästelement och verktyg rekommenderas det att konsultera beträffande specialister.

OBS! Se till att material du vill använda för att bearbeta bastuvärmaren, är lämpligt för användning i bastu. Vid behov rådfråga en beträffande specialist.

OBS! Vikten på bastuvärmarens sidovägg tillsammans med ytbehandling får inte överstiga 20 kg.

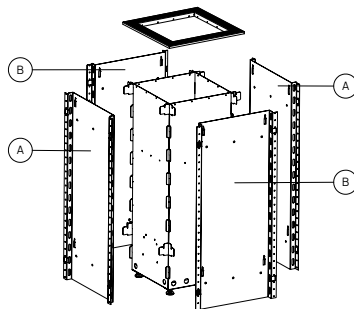

1 Beklädnadsmaterialiets fästning på skölden.

Välj lämpliga skruvar för att fästa beklädnaden. Skruvars maximala diameter får vara 4,2 mm. Vid behov rådfråga en beträffande specialist

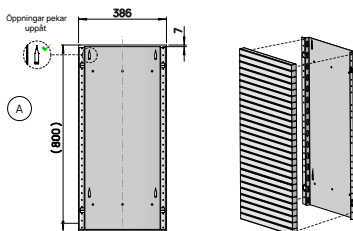

2 Sköldar med hörnlistor.

I detta skede rekommenderas det att fästa hörnlistor på de två sköldarnas remсор.

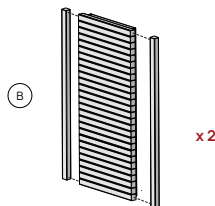

2

Fäst de förberedda sköldarna på bastuvärmare.

Se till att en luftspalt på minst 25 mm ska finnas kvar under bastuvärmaren.

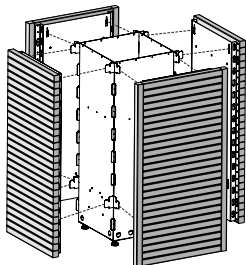

3

Lägg täcklisterna på bastuvärmare och fäst med M4,2x9,5 skruvarna (i satsen finns 16 skruvar).

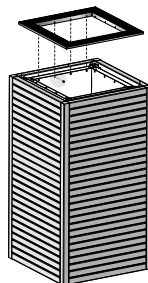

Montering av beklädnadsmaterial på vertikal yta.

1

Förberedd sköldarna (4 stycken)

Följande instruktioner innehåller rekommendationer för att fästa av vertikala material bestående trämaterial eller paneler på CORE elektrisk värmare.

OBS! När du väljer rätta fästelement och verktyg rekommenderas det att konsultera beträffande specialister.

OBS! Se till att material du vill använda för att bearbeta bastuvärmaren, är lämpligt för användning i bastu. Vid behov rådfråga en beträffande specialist.

OBS! Vikten på bastuvärmarens sidovägg tillsammans med ytbehandling får inte överstiga 20 kg.

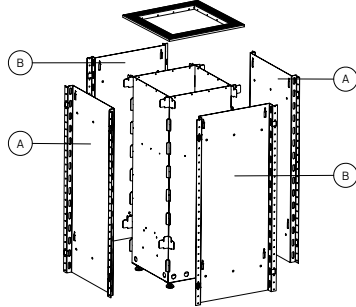

1

Sköldars förberedande.

Välja lämpliga skruvar för att kunna fästa beklädnaden till vinklarna (kan köpas som extratillbehör). Skruvens maximala diameter är 4,2 mm. Vid behov rådfråga en beträffande specialist.

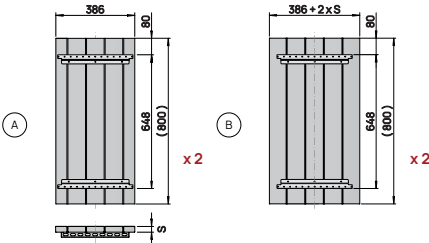

2

Fäst beklädnaden på skölden.

Fäst bottenplattorna till sköldar med M5x8 skruvarna (i satsen finns 24 skruvar).

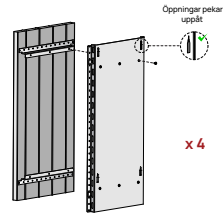

2

Fäst de förberedda sköldarna på bastuvärmare.

Se till att en luftspalt på minst 25 mm ska finnas kvar under bastuvärmaren.

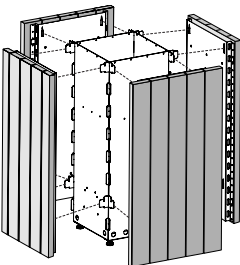

3

Lägg täcklisterna på bastuvärmare och fäst med M4,2x9,5 skruvarna (i satsen finns 16 skruvar).

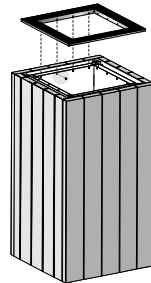

CORE

STUFA ELETTRICA PER SAUNA Manuale di installazione e di utilizzo

ATTENZIONE! Solo un elettricista qualificato può collegare la stufa all'alimentazione.

La sicurezza dei prodotti è conforme alla norma EN 60335-2-53:2011 "Sicurezza degli apparecchi elettrici d'uso domestico e similare. Parte 2-53: Norme particolari per apparecchi di riscaldamento per sauna e cabine a raggi infrarossi".

Il set di consegna del riscaldatore elettrico per sauna contiene:

- stufa elettrica;
- manuale di installazione e di utilizzo della stufa elettrica.
- Se la stufa è senza la finitura esterna, il kit di fornitura comprende: 4 pannelli laterali senza finitura, 4 listelli di copertura e viti di montaggio per listelli di copertura.

ATTENZIONE! La stufa elettrica necessita inoltre di un quadro di comando e di pietre.

COSE DA VERIFICARE PRIMA DELL'INSTALLAZIONE

- La potenza (kW) è adeguata al volume (m^3) della stanza della sauna? Consultare la Tabella 1.
- Nel caso in cui nella stanza della sauna ci siano pareti di mattoni, piastrelle o vetro non isolate, bisognerebbe aggiungere al calcolo del volume $1,5 m^3$ in più per ogni metro quadrato di quel tipo di parete.
- La potenza corretta della stufa sarà determinata in base a tale volume dalla Tabella 1. La garanzia del produttore non è valida nel caso di dimensioni della stufa e della stanza scelte scorrettamente!
- Le distanze minime di sicurezza dal soffitto e dalle pareti da considerare durante l'installazione della stufa elettrica sono elencate nella Tabella 1.



Tabella 1	Potenza kW	Stanza m ³	Peso kg	A mm	H mm	Larghezza/ Profondità mm	Fusi- bile A	Cavo N × mm ²
CORE 6	6	6-10	15	min 40*	830	385/385	10	5 × 1,5
CORE 9	9	9-15	15	min 40*	830	385/385	16	5 × 2,5
CORE 10,5	10,5	10-20	15	min 40*	830	385/385	16	5 × 2,5

*Bisogna sempre lasciare un minimo di 20 mm tra la superficie esterna della finitura e la parete

NB! La stufa CORE senza finitura richiede la finitura. Vedi Allegato 1 (pagine 84-85) per le raccomandazioni per l'installazione della finitura.

NB! La stufa con finitura può diventare molto pesante e difficile da girare per effettuare un collegamento elettrico. Prima di installare la finitura i profili, collegare i fili dal basso e controllare il funzionamento della stufa.

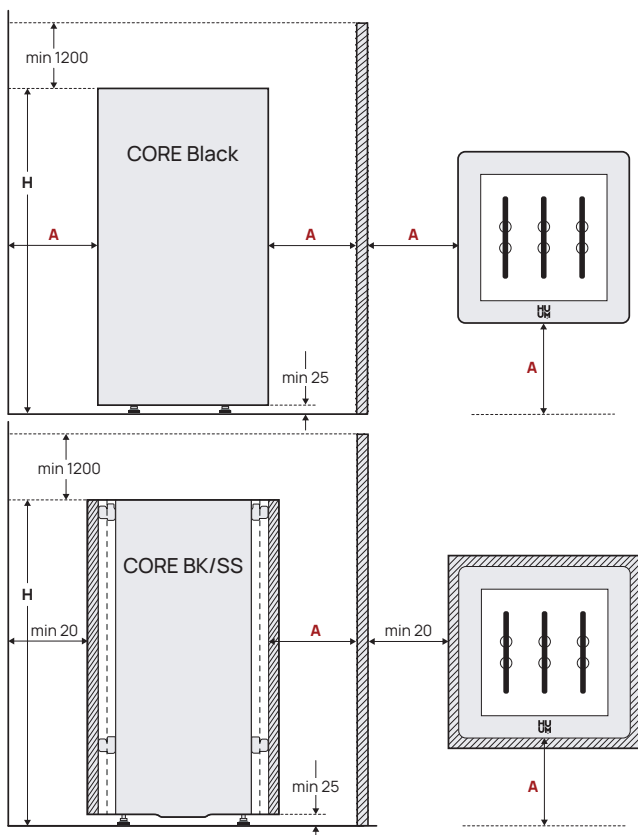
INSTALLAZIONE

Posizionamento della stufa

- La stufa deve essere posizionata in modo da lasciare una distanza di sicurezza tra i materiali infiammabili e la stufa.
- La stufa deve essere installata in modo da evitare il contatto con le persone e altre situazioni pericolose durante il processo di riscaldamento.
- Gli ingressi del cavo di alimentazione si trovano sulla copertura inferiore della stufa.

Collegamento della stufa all'alimentazione

- Solo un elettricista qualificato può collegare la stufa all'alimentazione.
- Un cavo SIHF-JB con isolamento in gomma o un cavo equivalente deve essere utilizzato come cavo di collegamento.
- La superficie della sezione del cavo e l'intensità di corrente massima dell'interruttore differenziale sono elencate nella Tabella 1.
- Si raccomanda di connettere il dispositivo alla rete elettrica senza l'interruttore differenziale.

ATTENZIONE! È vietato utilizzare un cavo non termoresistente con isolamento in PVC come cavo di alimentazione. La scatola di derivazione deve essere impermeabile e collocata ad un'altezza fino a 50 cm dal pavimento.

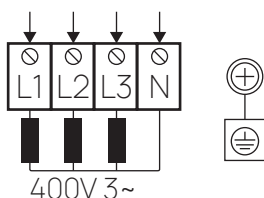

1. Aprire il coperchio della scatola di derivazione della stufa. Figura 2
2. Connettere il cavo di alimentazione al blocco terminale secondo lo schema elettrico.
3. Chiudere il coperchio.
4. Fissare il cavo all'uscita con una fascetta fermacavo.

Posizionamento delle pietre

Durante la posa delle pietre, occorre prestare attenzione per garantire che gli elementi riscaldanti non si pieghino e che sia garantita una sufficiente circolazione dell'aria cfr. figura in appresso

- La stufa contiene circa 30 kg di pietre.
- Consigliamo di lavare le pietre prima di uso.
- Le pietre posizionate troppo vicine l'una all'altra provocano il surriscaldamento degli elementi riscaldanti (= minor tempo di utilizzo) e rallentano il riscaldamento della sauna.
- Per la stufa sono adatte pietre con un diametro 5-10 cm.
- Gli elementi riscaldanti devono essere completamente coperti da pietre nel modo che non si vede gli elementi riscaldanti. Le pietre devono coprire gli elementi riscaldanti completamente.
- Le pareti esterne del cumulo di pietre sono posate il più saldamente possibile per evitare un'eccessiva radiazione termica al corpo del riscaldatore.
- L'utilizzo di pietre in ceramica nella stufa solo a proprio rischio e pericolo.

ATTENZIONE! Se il contenitor e delle pietre è riempito in modo troppo scarso, può esserci rischio di incendio!

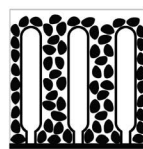
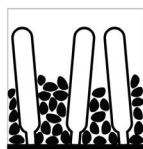
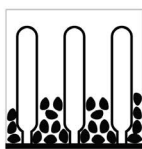

Primo utilizzo della stufa

Quando la stufa non è ancora stata accesa, la resistenza dell'isolamento può risultare più bassa dello standard. La ragione è l'umidità che si è diffusa nello strato di isolamento durante il deposito in magazzino e il trasporto.

L'umidità evapora dopo che la stufa è stata riscaldata per 1-2 ore.

Comandi della stufa

Tutti i quadri di comando certificati possono essere utilizzati per controllare la stufa. La potenza della stufa deve rimanere nell'intervallo determinato dal produttore del quadro di comando.

Un quadro di comando adatto e altri accessori si trovano nell'assortimento dei prodotti hum.eu.

Griglia di protezione

- Si raccomanda di costruire una griglia di protezione attorno alla stufa. Per la griglia di protezione consigliamo l'uso di materiali con bassa capacità termica e bassa conducibilità termica.
- Se si utilizzano materiali infiammabili è necessario rispettare le distanze di sicurezza minime tra la stufa e i manufatti infiammabili.

ATTENZIONE! Se la stufa è installata più vicino a manufatti infiammabili della minima distanza di sicurezza necessaria, ci può essere rischio di incendio.

LA STANZA DELLA SAUNA

Materiali della parete e isolamento della stanza della sauna

In una sauna a riscaldamento elettrico tutte le superfici massicce (mattoni, vetromattoni, rinzafo ecc.) che accumulano calore devono essere isolate per poter usare una stufa elettrica con una potenza normale.

Le pareti e il soffitto della sauna sono sufficientemente isolati quando:

- lo strato della lana isolante, installato attentamente, ha uno spessore di 100 mm (min. 50 mm);
- la costruzione è protetta dall'umidità con carta di alluminio o un altro materiale riflettente;
- c'è uno spazio di ventilazione di 10 mm tra la protezione da umidità e le perline;
- per la finitura interna sono usate delle perline di legno leggero di 12-16 mm di spessore;
- c'è uno spazio di ventilazione di almeno 5 mm tra la parte superiore dei pannelli isolanti della parete e i pannelli del soffitto.

Per ottimizzare l'uso della stufa sarebbe pratico portare il soffitto della sauna a un'altezza più bassa (altezza minima della stanza della sauna 2200 mm) in modo da ridurre il volume della stanza. Il soffitto dovrebbe essere isolato con uno strato di isolamento di almeno 100 mm e ricoperto con perline di legno nel modo descritto sopra.

Il legno dovrebbe essere usato per ricoprire superfici interne; un'eccezione può essere fatta per le pareti termoresistenti vicino alla stufa.

ATTENZIONE! L'isolamento di un muro in muratura caldo deve essere approvato da un ispettore antincendio. È vietato isolare le canne fumarie che sono in uso!

ATTENZIONE! Rivestire le pareti o il pavimento con un materiale scarsamente protettivo, come ad esempio piastrelle in pietra installate direttamente sulla superficie delle pareti o del soffitto, può causare un pericoloso surriscaldamento dei materiali della parete o del soffitto.

Pavimento della stanza della sauna

Le pietre della stufa in uso si sbriciolano a causa dei cambiamenti di temperatura. I frammenti che si distaccano dalle pietre e i sassolini, vengono lavati via sul pavimento dall'acqua gettata sulle pietre. Pezzi di pietra caldi possono danneggiare la pavimentazione in plastica sotto e accanto alla stufa.

Le particelle di pietra e gli schizzi d'acqua (ad esempio contenente ferro) possono essere assorbiti dallo stucco delle piastrelle del pavimento. Per evitare danni estetici (causati dalle ragioni menzionate qui sopra), intorno e sotto la stufa dovrebbero essere usati piastrelle in ceramica e stucco scuro.

Ventilazione della sauna

Per garantire una quantità sufficiente di ossigeno e di aria fresca, la ventilazione della sauna deve essere il più efficiente possibile. È consigliabile far entrare l'aria fresca nella stanza della sauna da sopra le pietre della stufa. In alternativa, l'aria fresca potrebbe essere fatta entrare da sotto la stufa. L'ingresso dell'aria deve essere fornito di una valvola regolabile.

La valvola di uscita deve essere installata sulla parete di fronte alla valvola di entrata, almeno 20 cm più in alto della valvola di entrata. È consigliabile installare una valvola di ventilazione nella parte superiore della stanza per completare la ventilazione.

ATTENZIONE!

- Una sola stufa può essere installata nella stanza della sauna.
- Controllare sempre la stanza e la stufa elettrica prima di accendere la stufa.
- La stufa può essere utilizzata solo quando è correttamente riempita con delle pietre.
- Non coprire la stufa – può causare rischio di incendio.
- Non toccare la stufa riscaldata, può causare scottature.
- Una ventilazione scorretta della stanza potrebbe seccare eccessivamente il legno e procurare rischio di incendio.
- Sulle pietre della stufa può essere gettata solo acqua del rubinetto.
- Non usare la canna dell'acqua per bagnare le pietre della stufa.
- Ci devono sempre essere almeno 5 cm di isolamento termico ignifugo sotto le perline.
- Le porte della sauna si devono sempre aprire verso l'esterno.
- Non usare la sauna per scopi diversi da quelli per cui è stata progettata.
- Essenze per sauna ecc. non diluite versate direttamente sulle pietre calde potrebbero prendere fuoco.
- Non lasciare bambini piccoli incustoditi nella sauna.
- Alle persone con condizioni di salute compromessa si raccomanda di evitare un brusco raffreddamento dopo il soggiorno nella sauna. Consultare un medico.
- Soggiornare nella sauna fintanto che risulta confortevole.
- Conservare queste istruzioni in un luogo sicuro.
- La garanzia del produttore non è applicabile agli elementi riscaldanti

GARANZIA

L'acquirente è obbligato a leggere il manuale d'utilizzo del prodotto e seguire tutti i requisiti lì riportati. La garanzia non copre malfunzionamenti o deterioramento dei dispositivi causati dal non aver seguito le indicazioni del manuale d'utilizzo.

Se all'acquisto il prodotto manifesta dei difetti tecnici o causati dal produttore, l'acquirente ha il diritto di richiedere la riparazione o sostituzione del prodotto entro 5 anni dall'acquisto. Per usufruire della garanzia si deve presentare lo scontrino o la fattura. La domanda di garanzia è valida solo se il prodotto è stato utilizzato in modo appropriato e nelle condizioni previste.

Condizioni di garanzia

- La garanzia è valida solo per stufe da sauna elettriche che sono state utilizzate in accordo con il manuale d'utilizzo.
- NB! La garanzia non copre gli elementi riscaldanti delle stufe da sauna elettriche perché sono considerate parti normalmente usurabili.
- La garanzia non riguarda la normale usura da utilizzo o danni causati dall'uso improprio del dispositivo.
- La garanzia non è valida nei seguenti casi:
 - danni causati dal trasporto o altri danni accidentali;
 - danni causati dall'uso e dal mantenimento negligente e improprio e del sovraccarico elettrico del dispositivo;
 - danni causati dall'errata installazione;
 - delle parti del prodotto sono state sostituite o sono state aggiunte delle parti che non appartengono al dispositivo;
 - la garanzia è scaduta;
 - il dispositivo non è completo.

Il materiale più pertinente può essere trovato sul nostro sito web www.huum.eu

ALLEGATO1 Installazione di finitura

Installazione della finitura orizzontale e posa piastre

1

Preparare gli scudi (4 unità)

Le istruzioni di seguito sono facoltative e sono intese per il fissaggio di legname o lastre da bandiere orizzontali alla stufa elettrica CORE.

NB! Consultare uno specialista quando si sceglie gli elementi di fissaggio e gli strumenti giusti.

NB! Assicuratevi che il materiale con cui vuoi rifinire il riscaldatore sia adatto all'uso nella sauna per questo scopo. Se è necessario, consultare un esperto.

NB! Il peso di un pannello laterale della stufa con la finitura non deve superare 20 kg.

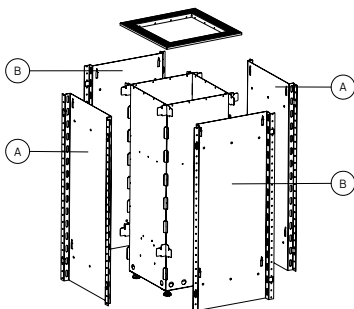

1 Attaccamento della finitura allo scudo

Scegliere le viti giuste per attaccamento della finitura. Il diametro massimo della vite è di 4,2 mm. Se necessario, consultare un esperto.

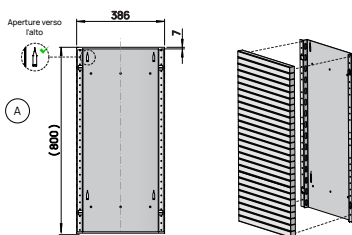

2 I listelli angolari

In questa fase si consiglia di attaccare i listelli angolari ai listelli dei due scudi.

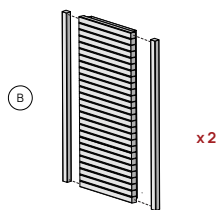

2

Fissare gli schermi preparati al riscaldatore.

Assicurarsi che ci sia un traferro minimo di 25 mm sotto il riscaldatore.

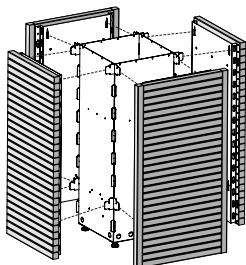

3

Posizionare le strisce di copertura sul riscaldatore e fissarle con delle viti M4,2x9,5 (16 viti in dotazione).

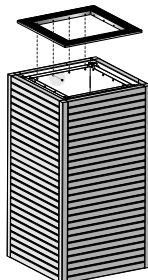

Installazione dell'finitura verticale

1

Preparare gli scudi (4 unità)

Le istruzioni di seguito sono facoltative e sono intese per il fissaggio di materiale da bandiere verticali alla stufa elettrica CORE.

NB! Consultare uno specialista quando si sceglie gli elementi di fissaggio e gli strumenti giusti.

NB! Assicuratevi che il materiale con cui vuoi rifinire il riscaldatore sia adatto all'uso nella sauna per questo scopo. Se è necessario, consultare un esperto.

NB! Il peso di un pannello laterale della stufa con la finitura non deve superare 20 kg.

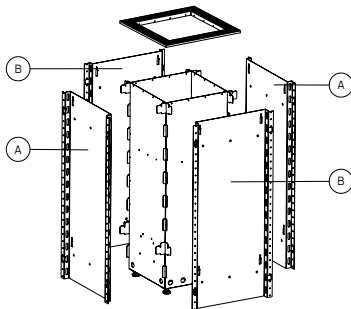

1

Preparazione degli scudi

Per fissare la finitura alle staffe di fissaggio (disponibili come opzione), scegliere le viti appropriate. Il diametro massimo della vite è di 4,2 mm. Se necessario, consultare un esperto.

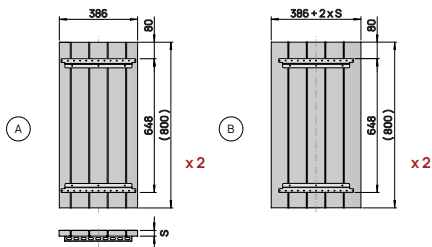

2

Attaccamento della finitura allo scudo

Fissare le piastre di base agli scudi con delle viti M5x8 (24 viti in dotazione).

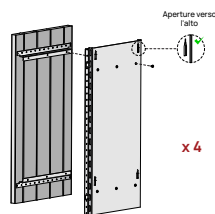

2

Fissare gli scudi preparati al riscaldatore.

Assicurarsi che ci sia un traferro minimo di 25 mm sotto il riscaldatore.

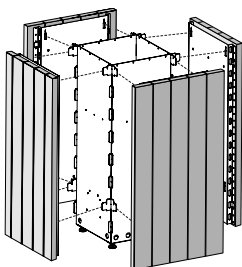

3

Posizionare le strisce di copertura sul riscaldatore e fissarle con delle viti M4,2x9,5 (16 viti in dotazione).

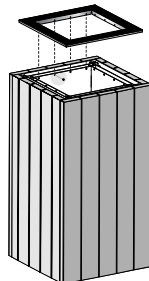

CORE

PIEC ELEKTRYCZNY DO SAUNY Instrukcja montażu i obsługi

UWAGA! Prace elektryczne opisane w niniejszej instrukcji mogą być wykonywane wyłącznie przez uprawnionego elektryka.

Bezpieczeństwo produktów opiera się na normie EN 60335-2-53:2011 „Elektryczny sprzęt do użytku domowego i podobnego - Bezpieczeństwo użytkowania. Część 2-53: Wymagania szczegółowe dotyczące zespołów grzejnych do saun i kabin do napromieniowania promieniami podczerwonymi”.

Dostawa elektrycznego pieca do sauny zawiera:

- piec elektryczny do sauny;
- instrukcję montażu i obsługi elektrycznego pieca do sauny.
- V případě saunových kamen bez vnější povrchové úpravy balení obsahuje: 4 boční panely bez úpravy, 4 krycí desky a šrouby pro upevnění krycích desek.

UWAGA! Piec elektryczny do sauny wymaga również panelu sterowania i kamieni.

CO NALEŻY SPRAWDZIĆ PRZED MONTAŻEM

- Czy moc (kW) odpowiada kubaturze (m³) sauny? Patrz Tabela 1.
- W przypadku, gdy w saunie znajdują się nieizolowane ściany z cegły, płytek ceramicznych lub szkła, należy dodać do sauny dodatkową objętość 1,5 m³ na każdy metr kwadratowy takiej ściany.
- Właściwa moc pieca do sauny zostanie określona na podstawie tej objętości, zgodnie z Tabelą 1. Gwarancja producenta traci ważność w przypadku nieprawidłowego zwymiarowania pieca i sauny!
- Minimalne bezpieczne odległości między sufitem a ścianami sauny, które należy wziąć pod uwagę podczas montażu pieca elektrycznego, podano w Tabeli 1.



Tabela 1	Moc kW	Pomieszczenie m ³	Waga kg	A mm	H mm	Szerokość/ Głębokość mm	Bezpiecznik A	Przewód zasilający N × mm ²
CORE 6	6	6-10	15	min 40*	830	385/385	10	5 × 1,5
CORE 9	9	9-15	15	min 40*	830	385/385	16	5 × 2,5
CORE10,5	10,5	10-20	15	min 40*	830	385/385	16	5 × 2,5

*Między zewnętrzną powierzchnią wykończenia a ścianą zawsze musi zostać szczelina co najmniej 20 mm.

Uwaga! Niedokończony piec CORE wymaga wykończenia. Patrz Załącznik 1 (str. 96-97), aby uzyskać zalecenia dotyczące montażu wykończenia.

Uwaga! Piec do sauny z wykończeniem może stać się bardzo ciężki i trudny do obrócenia w celu wykonania połączenia elektrycznego. Przed zamontowaniem wykończenia i zanitowaniem listew należy podłączyć przewody od dołu i sprawdzić działanie pieca.

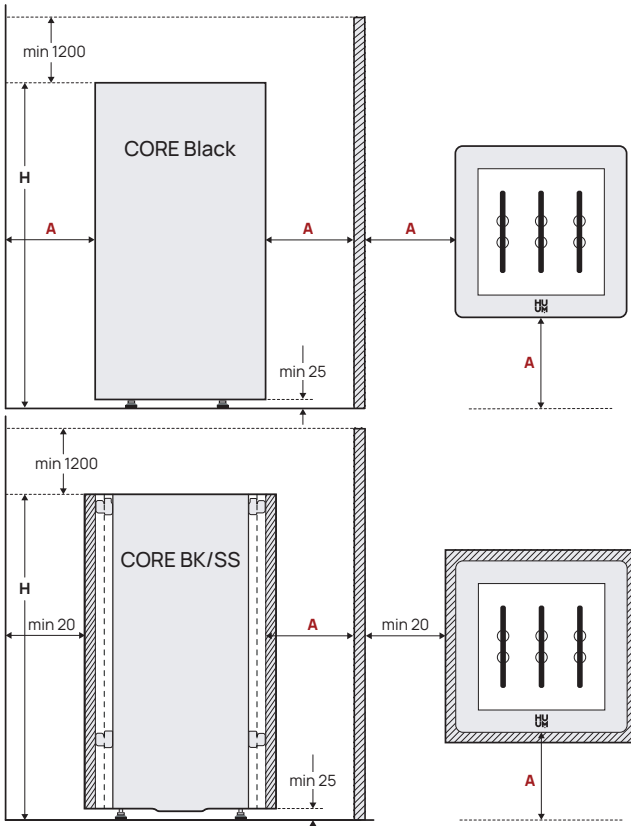
MONTAŻ

Umiejscowienie pieca do sauny

- Piec do sauny należy ustawić w taki sposób, aby istniał bezpieczny odstęp pomiędzy materiałami łatwopalnymi a piecem.
- Piec do sauny musi być zamontowany w taki sposób, aby nie dopuścić do fizycznego kontaktu ludzi z piecem lub aby zapobiec zaistnieniu niebezpiecznych sytuacji podczas procesu nagrzewania.
- Wejścia kabla zasilającego znajdują się na dolnej pokrywie pieca

Podłączenie pieca do sauny do zasilania elektrycznego

- Piec do sauny może być podłączany do zasilania wyłącznie przez uprawionego elektryka.
- Jako kabel podłączeniowy należy użyć kabla SIHF-JB z izolacją gumową lub równoważnego kabla.
- Maksymalne natężenie prądu w przekroju poprzecznym kabla i wyłącznika zawiera Tabela 1.
- Zaleca się podłączenie urządzenia do sieci bez wyłącznika różnicowo-prądowego.

UWAGA! Zabrania się stosowania jako przewodu zasilającego kabla nieodpornego na działanie wysokich temperatur z izolacją PVC. Puszka rozgałęźna musi być wodoodporna i umieszczona na wysokości do 50 cm od podłogi.

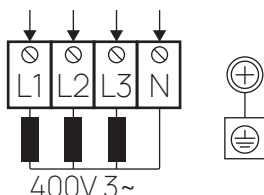

1. Otworzyć pokrywę skrzynki elektrycznej pieca.
2. Podłączyć kabel zasilający do listwy zaciskowej zgodnie ze schematem połączeń.
3. Zamknąć pokrywę
4. Przymocować kabel do wyjścia za pomocą opaski kablowej.

Układanie kamieni

Podczas układania kamieni należy uważać, aby elementy grzejne się nie wyginały i aby była zapewniona wystarczająca cyrkulacja powietrza, zob. rysunek poniżej.

- Piec może pomieścić około 30 kg kamieni.
- Zalecamy umycie kamieni do czysta przed ich ułożeniem.
- Kamienie ułożone zbyt ciasno powodują przegrzanie elementów grzejnych (= krótszy czas eksploatacji) i spowalniają nagrzewanie sauny.
- Do pieca odpowiednie są kamienie o średnicy 5–10 cm.
- Kamienie powinny całkowicie przykrywać elementy grzejne. Powierzchnia elementów grzejnych nie może być widoczna.
- Ściany zewnętrzne komory na kamienie układa się jak najbardziej ciasno, aby zapobiec nadmiernemu promieniowaniu ciepła do korpusu pieca.
- Stosowanie kamieni ceramicznych w piecu jest dozwolone na własne ryzyko.

UWAGA! Jeśli pojemnik na kamienie nie jest napełniony wystarczająco ciasno, grozi to pożarem!

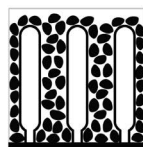
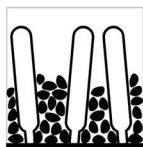
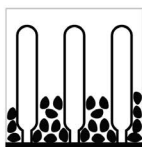

Pierwsze użycie pieca

Przed włączeniem pieca do sauny rezystancja izolacji może okazać się niższa od normy. Powodem tego jest wilgoć, która przedostała się do warstwy izolacyjnej podczas przechowywania w magazynie i transportu.

Wilgoć wyparowuje po podgrzaniu pieca elektrycznego przez 1-2 godziny.

Sterowanie pieca

Do sterowania pieca mogą być używane wszystkie certyfikowane panele sterujące. Moc pieca musi pozostawać w przedziale określonym przez producenta panelu sterującego.

Odpowiedni pilot sterowania i inne akcesoria można znaleźć w asortymencie huum.eu.

Bariery ochronne

- Zaleca się wykonanie bariery ochronnej wokół pieca. Zalecamy użycie materiałów o niskiej pojemności cieplnej i złej przewodności cieplnej na barierę ochronną.
- Przy stosowaniu materiałów łatwopalnych należy pozostawić określone minimalne odstępstwa bezpieczeństwa pomiędzy piecą a konstrukcjami łatwopalnymi.

UWAGA! Jeżeli piec jest montowany bliżej łatwopalnych konstrukcji niż w odległości od minimalnie wymaganego paska ochronnego, może to spowodować zagrożenie pożarowe!

POMIESZCZENIE SAUNY

Materiały ściennie i izolacja sauny

W saunie ogrzewanej elektrycznie wszystkie masywne i akumulujące ciepło powierzchnie ściennie (z cegły, cegły szklanej, tynkowane itd.) powinny posiadać wystarczającą izolację, aby można było używać pieca elektrycznego o normalnej mocy.

Konstrukcję ściany i sufitu sauny uważa się za dostatecznie izolowaną, gdy:

- posiada starannie ułożoną warstwę wełny izolacyjnej o grubości 100 mm (min. 50 mm);
- konstrukcja jest zabezpieczona przed wilgocią za pomocą klejonego papieru aluminiowego lub innego materiału odbłaskowego;
- między osłoną przeciwwilgociową a deskowaniem jest szczelina powietrzna o szerokości 10 mm;
- do wykończenia wnętrza sauny zastosowano lekkie deski drewniane o grubości ok. 12-16 mm;
- na krawędzi paneli sufitowych, w górnej części paneli ściennych jest szczelina powietrzna o szerokości co najmniej 5 mm

Aby zoptymalizować wykorzystanie pieca, praktyczne byłoby obniżenie sufitu sauny (minimalna wysokość sauny 2200 mm), tak aby objętość sauny się zmniejszyła.

Sufit należy zaizolować warstwą izolacyjną o grubości min. 100 mm i szalować zgodnie z opisanym powyżej sposobem. Do pokrycia powierzchni wewnętrznych należy użyć drewna; wyjątek mogą stanowić ściany żaroodporne w pobliżu pieca.

UWAGA! Izolowanie bariery cieplnej należy uzgodnić z inspektorem ochrony przeciwpożarowej. Zabrania się izolowania używanych przewodów kominowych!

UWAGA! Pokrywanie ścian lub podłogi lekkim materiałem ochronnym, np. płytkami mineralnymi, które są układane bezpośrednio na powierzchni ściany lub sufitu, może spowodować niebezpieczne przegrzanie materiału ściany lub sufitu.

Podłoga pomieszczenia sauny

Kamienie do pieca kruszą się pod wpływem zmian temperatury podczas użytkowania. Kawałki odłamywane od kamieni do pieca i drobne kamyczki są myte na podłodze sauny za pomocą pary wodnej. Kawałki gorącego kamienia mogą uszkodzić podłogę wykonaną z tworzyw sztucznych pod i w pobliżu pieca.

Kawałki kamieni do pieca i rozpryski wody wytwarzającej parę (np. z zawartością żelaza) mogą wchłonąć się w jasne spoiny w posadzce. W celu uniknięcia szkód estetycznych (spowodowanych powyższymi przyczynami), pod i wokół pieca należy zastosować płytki ceramiczne oraz zaprawy do spoinowania w ciemnych kolorach.

Wentylacja sauny

Aby zapewnić wystarczający dopływ tlenu i świeżego powietrza, wentylacja sauny musi być możliwie najskuteczniejsza. Wskazane jest kierowanie świeżego powietrza do sauny znad kamieni pieca. Alternatywnie, świeże powietrze może być kierowane spod pieca.

Wlot powietrza musi być wyposażony w regulowany zawór. Zawór wylotowy należy zamontować na przeciwległej ścianie do zaworu wlotowego, co najmniej 20 cm powyżej wysokości zaworu wlotowego. Zaleca się zamontowanie zaworu wentylacyjnego w górnej części sauny w celu wentylacji końcowej.

OSTRZEŻENIE!

- Zawsze należy sprawdzić pomieszczenie sauny i piec przed włączeniem pieca.
- Piec może być używany tylko wtedy, gdy został prawidłowo napełniony kamieniami.
- Nie należy przykrywać pieca – stwarza to zagrożenie pożarowe.
- Nie należy dotykać włączonego pieca, bo powoduje to oparzenia.
- Niewłaściwa wentylacja sauny może nadmiernie wysuszyć drewno i spowodować zagrożenie pożarem w saunie.
- Do wytwarzania pary można używać wyłącznie wody z kranu.
- Nigdy nie należy wytwarzać pary za pomocą węża wodnego.
- Pod deskowaniem musi zawsze znajdować się co najmniej 5 cm ognioodpornej izolacji cieplnej.
- Drzwi sauny muszą zawsze otwierać się na zewnątrz.
- Nie należy używać sauny do celów, do których nie jest przeznaczona.
- W saunie nie należy zamontować więcej niż jednego pieca.
- Nierozcieńczone olejki eteryczne itp. mogą się zapalić, gdy zostaną wylane bezpośrednio na kamienie.
- Nie należy pozostawiać małych dzieci bez opieki w saunie.
- Nagłe schłodzenie po pobycie w łaźni nie jest zalecane dla osób o złym stanie zdrowia. Skonsultować się z lekarzem.
- Z sauny należy korzystać tak długo, jak to jest wygodne.
- Zachować te informacje w bezpiecznym miejscu.
- Gwarancja na produkt nie obejmuje elementów grzejnych.

GWARANCJA

Kupujący jest zobowiązany do zapoznania się z instrukcją obsługi oraz przestrzegania przedstawionych w niej zaleceń i wymagań. Uszkodzenie produktu spowodowane nieprzestrzeganiem zaleceń i wymagań spowoduje utratę gwarancji.

W przypadku stwierdzenia jakichkolwiek wad towaru, za które można obwinić producenta, kupujący ma prawo żądać naprawy lub wymiany towaru na nowy. Roszczenia należy zgłaszać nie później niż 5 lata od zakupu towaru. Przy zgłoszeniu roszczeń gwarancyjnych należy przedstawić dowód zakupu.

Warunki gwarancji

- Gwarancja ma zastosowanie wyłącznie do pieców elektrycznych używanych zgodnie z instrukcją obsługi.
- Uwaga! Gwarancja nie obejmuje elementów grzejnych. Są uważane za części eksploatacyjne.
- Gwarancja nie obejmuje wad spowodowanych normalnym zużyciem lub niewłaściwym użytkowaniem produktu.
- Gwarancja nie obejmuje uszkodzeń spowodowanych przez:
 - transport i inne przypadkowe uszkodzenia;
 - wady powstałe w wyniku niedbałego lub niewłaściwego przechowywania i użytkowania produktu oraz jego przeciążenia;
 - błędy w instalacji produktu wynikające z nieprzestrzegania instrukcji montażu i obsługi produktu oraz wymogów bezpieczeństwa;
 - modyfikację produktu w jakikolwiek sposób;
 - upływanie okresu gwarancji na produkt;
 - niekompletność produktu.

Znajdź najbardziej odpowiedni materiał w naszej witrynie internetowej www.huum.eu

ZAŁĄCZNIK 1. Montaż wykończenia

Montaż wykończenia w układzie poziomym i płytki

1

Przygotuj tarcze (4 szt.)

Poniższe instrukcje mają charakter zalecany i są przeznaczone do przymocowania materiału drzewnego lub tarczy z listew poziomych do pieca elektrycznego CORE.

Uwaga! Przed wyborem odpowiednich łączników i narzędzi należy skonsultować się ze specjalistą.

Uwaga! Upewnij się, że materiał, którym chcesz wykończyć piec, nadaje się do zamierzonego zastosowania w saunie. W razie potrzeby skonsultuj się z ekspertem.

Uwaga! Waga jednego panelu bocznego pieca z wykończeniem nie może przekraczać 20 kg.

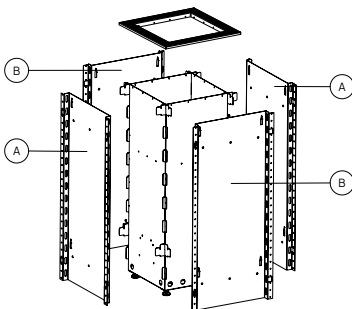

1 Przymocowanie wykończenia do tarczy

Wybierz odpowiednie śruby, aby przymocować wykończenie. Maksymalna średnica śruby to 4,2 mm. W razie potrzeby skonsultuj się z ekspertem.

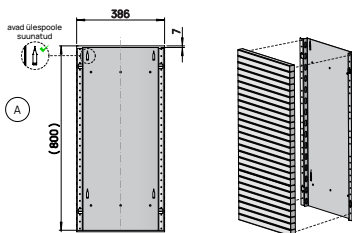

2 Tarcze z listwą narożną

Na tym etapie zalecamy zamocowanie listew narożnych do listew dwóch tarcz.

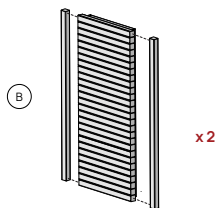

2

Przymocuj prefabrykowane tarcze do pieca

Upewnij się, że pod piecem pozostaje szczelina powietrzna co najmniej 25 mm.

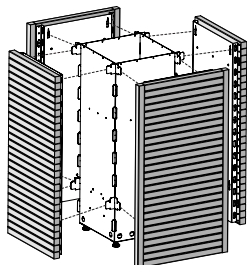

3

Umieść listwy osłonowe na piecu i przymocuj je za pomocą śrub M4,2x9,5 (w zestawie 16 szt.)

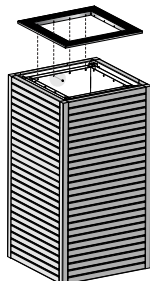

Montaż wykończenia w układzie pionowym

1

Przygotuj tarcze (4 szt.)

Poniższe instrukcje mają charakter zalecany i są przeznaczone do przymocowania tarczy z listew pionowych do pieca elektrycznego CORE.

Uwaga! Przed wyborem odpowiednich łączników i narzędzi należy skonsultować się ze specjalistą.

Uwaga! Upewnij się, że materiał, którym chcesz wykończyć piec, nadaje się do zamierzonego zastosowania w saunie. W razie potrzeby skonsultuj się z ekspertem

Uwaga! Waga jednego panelu bocznego pieca z wykończeniem nie może przekraczać 20 kg.

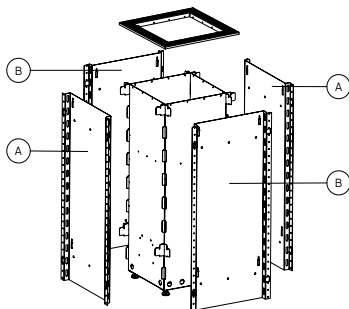

1

Przygotowanie tarcz

Wybierz odpowiednie śruby, aby przymocować wykończenie do wsporników montażowych (dostępne jako akcesorium). Maksymalna średnica śruby to 4,2 mm. W razie potrzeby skonsultuj się z ekspertem.

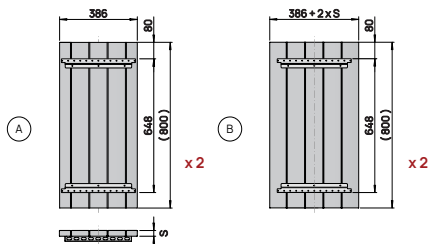

2

Przymocowanie wykończenia do tarczy

Przymocuj płyty podstawy do tarcz za pomocą śrub M5x8 (w zestawie 24 szt.)

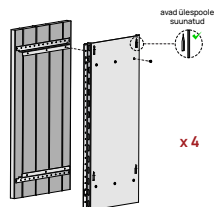

2

Przymocuj prefabrykowane tarcze do pieca

Upewnij się, że pod piecem pozostaje szczelina powietrzna co najmniej 25 mm.

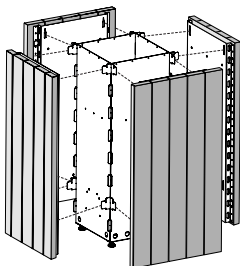

3

Umieść listwy ostonowe na piecu i przymocuj je za pomocą śrub M4,2x9,5 (w zestawie 16 szt.)

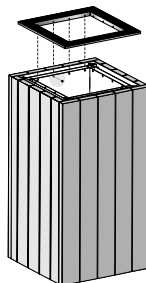

CORE

ELEKTRICKÝ OHŘÍVAČ

Návod k instalaci a provozu

POZOR! Elektromontážní práce popsané v tomto návodu smí provádět pouze kvalifikovaný elektrikář.

Bezpečnost výrobků je založena na EN 60335-2-53: 2011 „Elektrické spotřebiče pro domácnost a podobné účely. Bezpečnost. Část 2-53: Zvláštní požadavky na elektrická saunová topidla a infračervené kabiny“.

Dodávka elektrického saunového topidla obsahuje:

- elektrický ohříváč;
- návod k instalaci a provozu elektrického ohříváče.
- Le kit d'appareil de chauffage sauna sans finition comprend:
4 panneaux latéraux sans finition, 4 couvre-joints et les vis pour les couvre-joints.

POZOR! K provozu elektrického ohříváče potřebujete ovladač a kameny.

PŘED INSTALACÍ ZKONTROLUJTE

- Zda odpovídá výkon elektrického ohřívače (kW) ploše parní místnosti (m^3)? Viz tabulka 1.
- Pokud má parní lázeň neizolované cihlové, kachlové nebo skleněné stěny, je nutné na každý metr čtvereční takové stěny přidat dalších $1,5 m^3$ objemu parní místnosti.
- Podle tohoto objemu určíte s pomocí tabulky č. 1 příslušný výkon ohřívače. Záruka výrobce neplatí, pokud ohřívač a parní lázeň nejsou ve správném poměru!
- Minimální bezpečné vzdálenosti od stropu a stěn parní lázně jsou uvedeny v tabulce č. 1 a na obrázku.

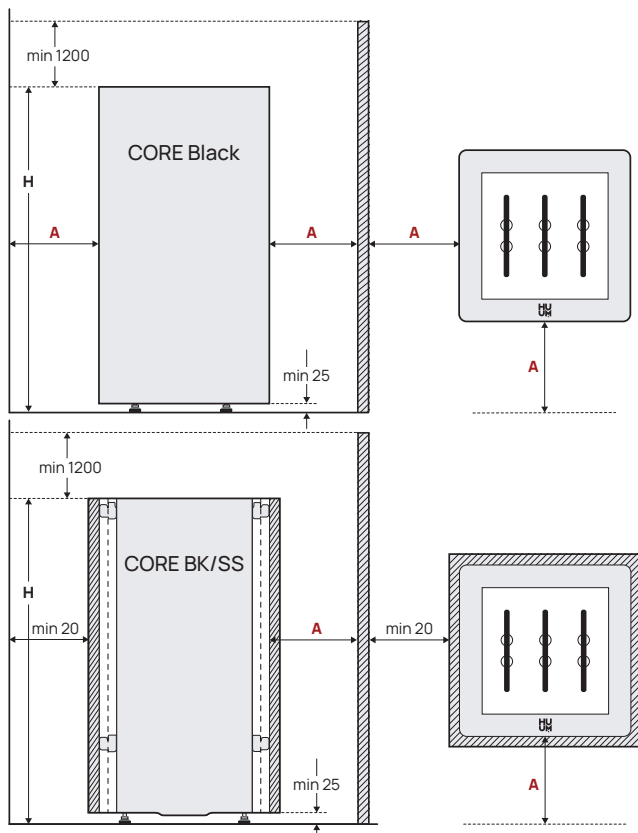

Tabulka 1	Výkon kW	Míst- nost m ³	Hmot- nost kg	A mm	H mm	Šířka/ Hloubka mm	Jistič A	Napájecí kabel N × mm ²
CORE 6	6	6–10	15	min 40*	830	385/385	10	5 × 1,5
CORE 9	9	9–15	15	min 40*	830	385/385	16	5 × 2,5
CORE 10,5	10,5	10–20	15	min 40*	830	385/385	16	5 × 2,5

*Mezi vnějším povrchem povrchové úpravy a stěnou musí být vždy minimálně 20 mm

NB! Nedokončený ohřívač CORE potřebuje dodělat. Viz Příloha 1 (strany 108-109) pro doporučení pro dokončení instalace.

NB! Hotový ohřívač může být velmi těžký a obtížně se otáčí, aby bylo možné vytvořit elektrické připojení. Před instalací povrchové úpravy a nýtováním lamel připojte vodiče zespolu a zkontrolujte provoz ohřívače.

INSTALACE

Instalace ohřívače

- Ohřívač musí být nainstalován v bezpečné vzdálenosti od hořlavých materiálů.
- Ohřívač musí být nainstalován na místě, které vylučuje možnost fyzického kontaktu lidského těla s ohřívačem během ohřevu nebo vznik jiných nebezpečných situací.
- Vstupy napájecího kabelu jsou umístěny na spodním krytu ohřívače.

Připojení k elektrické síti

- Ohřívač může připojit k elektrické síti pouze certifikovaný elektrikář.
- Jako propojovací kabel musí být použit kabel SIHF-JB s gumovou izolací nebo ekvivalentní kabel.
- Průřez kabelu a maximální intenzita proudu jističe jsou uvedeny v tabulce č. 1.
- Doporučuje se připojit zařízení k síti bez jističe svodového proudu.

POZOR! Jako napájecí kabel je zakázáno používat tepelně neodolný kabel. Spojovací skříň musí být vodotěsná a musí být až 50 cm nad podlahou.

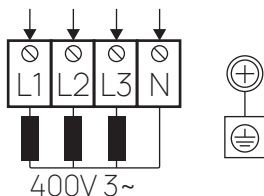

1. Otevřete kryt ovládacího panelu ohřivače.
2. Připojte napájecí kabel ke svorkovnici podle hlavního schématu zapojení.
3. Zavřete kryt.
4. Upevněte kabel do kabelové svorky.

Instalace kamenů

Při pokládání kamenů je třeba dbát na to, aby se topidla neprohýbala a byla zajištěna dostatečná cirkulace vzduchu. Viz obrázek níže

- Ohřivač pojme přibližně 30 kg kamenů.
- Kameny doporučujeme před pokládkou umýt dočista.
- Příliš těsně umístěné kameny způsobují přehřívání topidel (= kratší doba provozu) a zpomalují vyhřívání sauny.
- Do ohřivače jsou vhodné kameny o průměru 5-10 cm.
- Kameny na ohřivači musí zcela zakrývat topidla. Nesmí tam být žádná viditelná topidla.
- Vnější stěny kamenné místnosti musí být položeny co nejtěsněji, aby se zabránilo nadměrnému vyzařování tepla do tělesa ohřivače.
- Použití keramických kamenů v ohřivači je na vlastní riziko.

POZOR! Příliš volně umístěné kameny představují nebezpečí vzniku požáru od ohřivače!

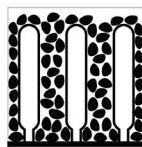
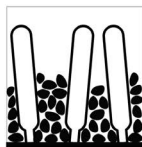
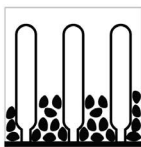

První použití ohřivače

Před zapnutím ohřivače může být elektrický odpor izolace nižší než obvykle. To způsobuje absorpci vlhkosti do izolace během skladování a přepravy.

Vlhkost se odpaří po 1-2 hodinách zahřívání.

Ovládání ohřivače

Ohřivač lze ovládat pomocí certifikovaných ovladačů. Výkon ohřivače musí zůstat v mezích stanovených výrobcem ovladače.

Vhodné dálkové ovládání a další příslušenství naleznete v sortimentu hum.eu.

Bezpečnostní ohrádky

- Doporučuje se vytvořit kolem ohřivače ochranné zábradlí. Pro zábradlí doporučujeme používat materiály s nízkou tepelnou kapacitou a tepelnou vodivostí.
- V případě použití hořlavých materiálů je nutné mezi ohřivačem a hořlavými konstrukcemi dodržet minimální bezpečnou vzdálenost

POZOR! Instalace ohřivače blíže k hořlavým konstrukcím, než je minimálně požadovaná vzdálenost, může způsobit požár.

PARNÍ LÁZENĚ

Izolace a materiály stěn parní lázně

U sauny s elektrickým ohřevem a běžným výkonem musí být izolovány všechny masivní povrchy akumulující teplo (cihla, skleněná cihla, omítka atd.).

Izolace je dostatečná u stěnové a stropní konstrukce lázně, kde:

- Tloušťka přesně nainstalované vrstvy izolační vlny činí 100 mm (min. 50 mm)
- Konstrukce je odolná proti vlhkosti díky nalepené hliníkové fólii nebo jinému reflexnímu materiálu
- Mezi ochranou vrstvou proti vlhkosti a dřevěnou podlahou je mezera 10 mm.
- K úpravě interiérů se používá krytina ze světlého dřeva o tloušťce přibližně 12 – 16 mm
- V horní části dřevěného obložení stěn a na okrajích stropních panelů zůstává mezera nejméně 5 mm.

Pro optimalizaci výkonu ohříváče doporučujeme snížit strop v sauně (minimální výška sauny – 2200 mm), čímž se zmenší objem parní místnosti. Izolace stropu musí být minimálně 100 mm a strop musí být pokryt prkny, jak je popsáno výše.

Dřevo se používá také k obkladům vnitřních povrchů, jen s výjimkou tepelně odolných stěn vedle ohříváče

POZOR! Izolace tepelného štítu musí být schválena požárním inspektorem. Je zakázáno izolovat komíny, které se v dané chvíli používají!

POZOR! Pokrytí stěn nebo stropu ohnivzdorným materiálem (obklady z minerálních vláken) bez mezer, přímo na povrchu stěn nebo stropu, může způsobit nebezpečné přehřátí materiálů stěn nebo stropů.

Podlaha parní místnosti

Kvůli kolísání teploty začnou kameny v ohřívači prskat. Kousky a úlomky kamenů se s vodou spláchnou na podlahu lázně. Horké kameny mohou časem poškodit plastové podlahy pod a v blízkosti ohřívače.

Úlomky kamenů a stříkající voda (obsah železa) mohou být absorbovány do světlých spár podlahové krytiny. Aby se zabránilo estetickému poškození, doporučujeme používat keramické dlaždice a tmavý výplňový materiál pro spáry.

Větrání sauny

Větrání lázně by mělo být co nejúčinnější, aby bylo zajištěno dostatečné nasycení kyslíkem a přísun čerstvého vzduchu. Nejlepší je nasměrovat čerstvý vzduch do parní místnosti nad ohřívačem. Alternativně můžete nasměrovat čerstvý vzduch pod ohřívač.

Odsávací otvor musí být vybaven nastavitelným ventilem. Namontujte odsávací ventil na protější stěnu sacího ventilu, minimálně o 20 cm výše. Doporučujeme nainstalovat odsávací ventil v horní části parní místnosti pro konečné vyvětrání.

POZOR!

- Před zapnutím elektrického ohřivače vždy zkontrolujte parní místnost i ohřivač.
- Používejte pouze ohřivač, který je správně naplněn kameny.
- Nezakrývejte ohřivač, mohlo by dojít k požáru.
- Nedotýkejte se horkého ohřivače, mohlo by to způsobit popáleniny.
- Nesprávné větrání parní místnosti může způsobit nadměrné vysušení dřeva a požár v sauně.
- K výrobě páry lze na kameny aplikovat pouze vodu z vodovodu.
- Nikdy nevytvářejte páru poléváním kamenů vodou z hadice.
- Za polici by mělo být vždy nejméně 5 cm nehořlavé tepelné izolace.
- Dveře sauny se musí vždy otevírat směrem ven.
- Nepoužívejte saunu k jiným účelům než k mytí a parní lázni.
- Do parní místnosti neinstalujte více než jeden ohřivač.
- Neředěné aromatické kapaliny pro saunu se mohou při kontaktu s kameny vznítit.
- Nenechávejte v sauně malé děti bez dozoru.
- Osobám se zhoršeným zdravotním stavem se po návštěvě parní lázně nedoporučuje prudké zchlazení. Poradte se se svým lékařem.
- Užívejte si saunu tak dlouho, dokud se budete cítit příjemně.
- Uchovávejte tyto informace na bezpečném místě.
- Záruka na výrobek se nevztahuje na topné prvky.

ZÁRUKA

Kupující je povinen seznámit se s návodem k použití výrobku a dodržovat zde uvedené pokyny a požadavky. Záruka výrobce se nevztahuje na poškození zařízení nebo zásah do jeho provozu v důsledku nedodržení pravidel používání.

Pokud se při nákupu výrobku zjistí závada nebo výrobní vada technické povahy, která nevznikla zaviněním kupujícího, má kupující právo požadovat opravu nebo výměnu výrobku do 4 let od doby zakoupení výrobku. Základem úspěšného vyřízení záruky je předložení dokladu / faktury o nákupu. Právo na reklamaci je platné za předpokladu, že je výrobek používán výhradně k zamýšlenému účelu a za stanovených podmínek.

Záruční podmínky

- Záruka se vztahuje pouze na elektrické ohřívače, které jsou používány v souladu s návodem.
- Pozor! Na topné prvky se záruka nevztahuje, neboť ty se považují za spotřební součástky.
- Záruka se nevztahuje na vady vzniklé běžným opotřebením nebo nesprávným používáním výrobku.
- Záruka se nevztahuje na vady vzniklé z následujících důvodů:
 - závady způsobené poškozením během přepravy a jinými úkony mimo kontrolu výrobce;
 - vady, způsobené nedbalostí nebo nevhodným zacházením s výrobkem, jakož i jeho přetížením;
 - závady vzniklé nedodržením pokynů pro instalaci a používání výrobku a bezpečnostních požadavků během jeho instalace;
 - byly vyměněny části výrobku nebo byly přidány součásti, které nejsou součástí balení;
 - vypršela záruka na výrobek;
 - kompletní sada výrobku je neúplná.

Na naší domovské stránce najdete nejaktuálnější materiály
www.huum.eu

PŘÍLOHA 1. Instalace obložení

Instalace horizontálního obložení a montáž desky

1

Připravte si štít (4 ks)

Níže uvedené pokyny jsou doporučeny a jsou určeny pro připevnění vodorovných dřevěných lamel nebo desky k elektrickému ohřívači CORE.

NBI Při výběru správného spojovacího materiálu a nářadí se poraďte s odborníkem.

NBI Ujistěte se, že materiál, kterým chcete ohřívač dokončit, je vhodný pro zamýšlené použití v sauně. V případě potřeby se poraďte s odborníkem.

NBI Hmotnost jedné bočnice ohřívače s obložním nesmí přesáhnout 20 kg.

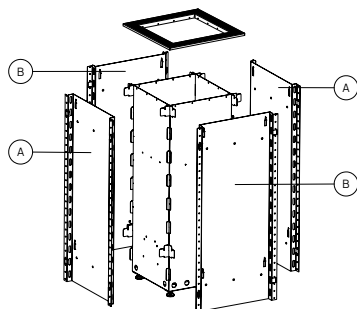

1

Připevnění obložení ke štítu

Vyberte správné šrouby pro zajištění povrchové úpravy. Maximální průměr šroubu je 4,2 mm. V případě potřeby se poraďte s odborníkem.

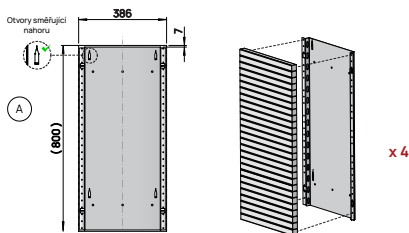

2

Rohové štíty

V této fázi doporučujeme připevnit rohové lišty k lamelám dvou štítů.

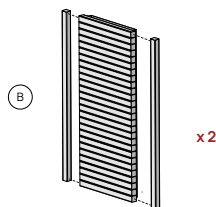

2

Připevněte připravené štíty k ohřívači

Ujistěte se, že pod ohřívačem je minimální vzduchová mezera 25 mm.

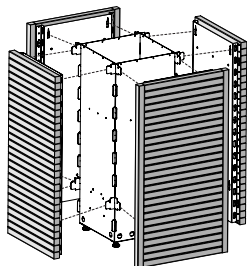

3

Nasadte krycí lišty na ohřívač a upevněte je šroubů M4,2x9,5 (sada obsahuje 16 šroubů).

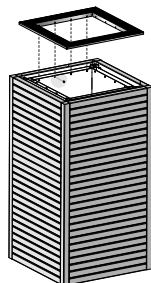

Instalace vertikálního obložení

1

Připravte štíty (4 ks)

Niže uvedené pokyny jsou doporučené a jsou určeny pro připevnění materiálu ze svislých lamel na elektrický ohřivač CORE.

NBI Při výběru správného spojovacího materiálu a náradí se poraďte s odborníkem.

NBI Ujistěte se, že materiál, kterým chcete ohřivač dokončit, je vhodný pro zamýšlené použití v sauně. V případě potřeby se poraďte s odborníkem.

NBI Hmotnost jedné bočnice ohřivače s obložením nesmí přesáhnout 20 kg.

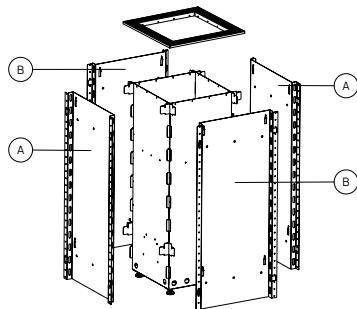

1

Příprava štítů

Vyberte příslušné šrouby pro připevnění povrchu k montážním držákům (k dispozici jako příslušenství). Maximální průměr šroubu je 4,2 mm. V případě potřeby se poraďte s odborníkem.

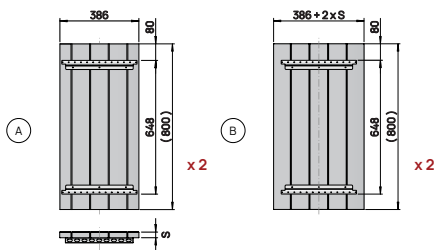

2

Připevnění obložení ke štítu

Připevněte základní desky ke štítům pomocí šroubů M5x8 (sada obsahuje 24 šroubů).

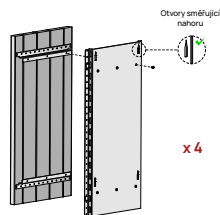

2

Připevněte připravené štíty k ohřivači

Ujistěte se, že pod ohřivačem je minimální vzduchová mezera 25 mm.

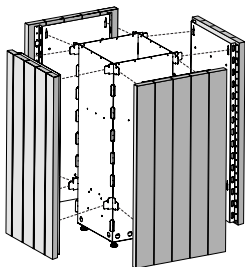

3

Nasadte krycí lišty na ohřivač a upevněte je šroubů M4,2x9,5 (sada obsahuje 16 šroubů).

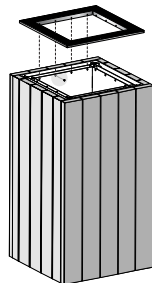

CORE

POÊLE ÉLECTRIQUE AVEC RÉCEPTACLE À PIERRES POUR SAUNA

Notice de montage et d'utilisation

ATTENTION ! Veuillez confier l'exécution des travaux électriques décrits dans cette notice à un électricien qualifié.

La sécurité des produits est conforme à la norme EN 60335-2-53 : 2011 «Appareils électriques ménagers et analogues. Sécurité. Partie 2-53 : Règles particulières pour les appareils de chauffage de saunas et les cabines infrarouges».

Le kit de livraison de chauffe-sauna électrique contient :

- poêle électrique;
- notice d'utilisation et de montage.
- Le kit de réceptacle à pierres sans finition comprend : panneaux de fixation/protection thermique, lattes, rivets pour lattes.

ATTENTION ! Le poêle est commandé à l'aide d'une télécommande. Avant la mise en marche le réceptacle du poêle doit être rempli de pierres.

VEUILLEZ CONTRÔLER AVANT DE PROCÉDER AU MONTAGE :

- La puissance du poêle (kW) correspond-elle au volume de la pièce chaude du sauna (m³) ? Voir le tableau 1.
- Si dans la pièce chaude il y a des murs en briques, en carreaux céramiques ou de verre sans isolation thermique, pour chaque mètre carré d'un tel mur il faudra compter 1,5 m³ de volume supplémentaire.
- À l'aide du tableau 1 on détermine une puissance conforme du poêle en fonction du volume de la pièce chaude du sauna. La garantie du fabricant ne s'appliquera pas, si la puissance du réceptacle à pierre a été mal calculée !
- Les distances minimales de sécurité pour le plafond et les murs de la pièce chaude par rapport au poêle sont indiquées dans le tableau 1 et sur la figure ci-dessous.

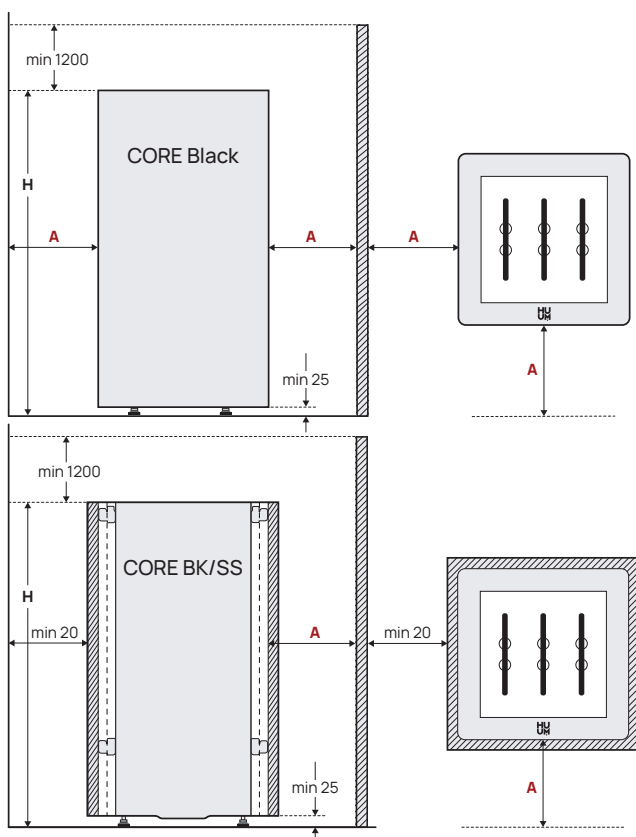

Table 1	Puis- sance kW	Pièce chaude m ³	Poids kg	A mm	H mm	Largeur/ Profondeur mm	Dis- jonc- teur A	Câble d'alimen- tation N × mm ²
CORE 6	6	6-10	15	min 40*	830	385/385	10	5 × 1,5
CORE 9	9	9-15	15	min 40*	830	385/385	16	5 × 2,5
CORE 10,5	10,5	10-20	15	min 40*	830	385/385	16	5 × 2,5

*L'écart entre la surface extérieure de la finition et le mur doit être d'au moins 20 mm.

ATTENTION! CORE sans finition nécessite pourtant une finition. Les recommandations relatives au montage des éléments de finition sont présentées en Annexe 1 (pages 120-121).

ATTENTION! Le poids du réceptacle à pierres avec la finition peut augmenter considérablement, à cause de quoi il sera difficile de le tourner afin d'effectuer une connexion électrique. Avant d'installer les éléments de finition et de riveter les lattes, connectez les fils en bas et vérifiez le fonctionnement du réceptacle à pierres.

MONTAGE

Montage du poêle

- Le poêle doit être positionné de façon à garantir des distances de sécurité par rapport aux matériaux inflammables.
- La position du poêle doit exclure le contact physique avec la personne étant dans la pièce chaude au moment du chauffage, ainsi que prévenir autres situations dangereuses.
- Les entrées du câble d'alimentation se trouvent sur le couvercle inférieur du poêle.

Connexion au secteur

- La connexion du poêle au secteur doit être confié à l'électricien.
- Un câble SIHF-JB isolé en caoutchouc ou équivalent doit être utilisé comme câble de raccordement.
- Section transversale du câble et intensité maximale du courant de disjoncteur automatique sont indiqués dans le tableau 1.
- Il est recommandé de connecter le poêle au secteur sans disjoncteur à courant de défaut.

ATTENTION ! Il est interdit d'utiliser le câble isolé PVC ne résistant pas à la chaleur en tant que câble d'alimentation du poêle. La boîte de dérivation doit être étanche et placée à une hauteur maximale de 50 cm du sol.

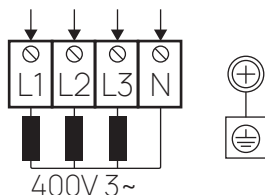

1. Ôtez le couvercle du boîtier électrique du poêle.
2. Connectez le câble d'alimentation au bornier comme indiqué au schéma de câblage.
3. Fermez le boîtier électrique par le couvercle.
4. Fixez le câble à la sortie à l'aide d'un serre-câble.

Remplissage du réceptacle à pierres

Posez les pierres de sorte que les éléments chauffants ne soient pas inclinés et la circulation d'air soit suffisante (voir la figure ci-dessous)

- Le réceptacle à pierres peut contenir environ 30 kg de pierres.
- Il est recommandé de laver les pierres avant la pose.
- Le massif trop dense de pierres causera une surchauffe des éléments chauffants (et la réduction de leur durée de vie) et ralentira le chauffage du sauna.
- Le diamètre de pierres doit être de 5 à 10 cm.
- Les pierres doivent couvrir complètement les éléments chauffants (les éléments chauffants ne doivent pas être visibles).
- Les pierres qui touchent les parois du réceptacle doivent être posées de façon très dense pour éviter la transmission trop importante de la chaleur sur la coque du réceptacle.
- Les pierres céramiques sont admissibles "à vos risques et périls".

ATTENTION! La pose trop serrée des pierres crée un risque d'incendie!

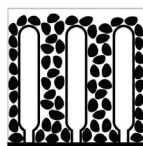
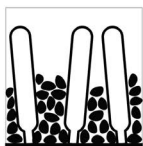
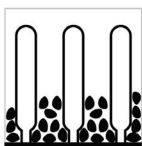

Le premier chauffage

Lors de la première mise en marche du poêle, la résistance d'isolation peut être temporairement inférieure à la normale. Cela est dû à l'humidité qui s'est infiltrée dans la couche isolante pendant le stockage et le transport.

L'humidité va s'évaporer dans 1 ou 2 heures de chauffe.

Commande du poêle

La commande du poêle peut être réalisée avec une télécommande homologuée, dotée de contrôle thermique. La puissance du poêle doit correspondre à la plage de puissances de fonctionnement, fixée par le fabricant de dispositifs de commande.

Veuillez choisir une télécommande appropriée et d'autres accessoires sur huum.fr.

Garde-corps

- Il est recommandé d'équiper votre poêle d'un garde-corps, fabriqué en matériau à faibles capacité et conductivité thermique.
- En cas d'utilisation de matériaux inflammables, il est impératif de respecter les distances de sécurité minimales entre le poêle et les éléments inflammables.

ATTENTION! ! L'installation du poêle trop près des éléments inflammables peut entraîner un risque d'incendie.

PIÈCE CHAUDE

Isolation thermique de la pièce chaude et matériaux muraux

Dans un sauna électrique, tous ses murs massifs accumulant de la chaleur (murs en briques ou briques de verre, murs enduits d'un crépi etc.) doivent être couverts d'un isolant thermique pour permettre d'utiliser un poêle de puissance normale.

Les murs et le plafond de sauna sont suffisamment isolés si :

- ils sont bien revêtus d'une couche de laine de roche de 100 mm (50 mm au minimum);
- le matériau isolant est revêtu de feuilles d'aluminium servant de pare-vapeur ou d'un autre matériau réfléchissant;
- entre le pare-vapeur et le revêtement en bois de la pièce chaude il y a un espacement de 10 mm d'épaisseur assurant une circulation d'air ;
- les planches de revêtement sont de 12 à 16 mm d'épaisseur;
- entre les planches de plafond et le revêtement mural il y a un espacement de 5 mm au minimum assurant une circulation d'air.

Pour optimiser la puissance du poêle il est utile que la hauteur du plafond de sauna soit assez basse (2200 mm au minimum), grâce à quoi le volume de la pièce chaude diminue. Le plafond doit être couvert d'une couche d'isolant thermique d'au moins 100 mm et revêtu de planches de la façon décrite ci-dessus.

Les murs et le plafond du sauna doivent être revêtus de planches de bois, sauf les murs résistants à la chaleur à proximité immédiate du poêle.

ATTENTION ! L'isolation thermique des murs chauds doit être approuvée par l'inspecteur en sécurité-incendie. Il est interdit de revêtir de l'isolant thermique les cheminées utilisées !

ATTENTION ! La pose sur les murs ou le plafond de matériaux isolants ininflammables, p.ex., des panneaux isolants minéraux sans couche d'air, peut provoquer leur surchauffe dangereuse !

Plancher dans la pièce chaude

À cause des changements de température, les pierres s'effritent. Les petits morceaux qui se détachent de pierres sont emportés par l'eau jetée sur le réceptacle et tombent sur le plancher. Ces fragments chauds peuvent endommager le revêtement en plastique sous et autour du poêle.

Les gouttes d'eau chaude et les fragments de pierres (p.ex., contenant du fer) peuvent être absorbées par les joints clairs du carrelage. Pour préserver l'esthétique du sauna et faire face aux dégradations susmentionnées, il est recommandé de poser les carreaux de céramique sous et autour du poêle et de reboucher les joints par un enduit de couleur foncée.

Ventilation du sauna

La ventilation dans le sauna doit être bien efficace, car elle doit assurer un apport suffisant en oxygène et en air frais. Il est recommandé de ramener de l'air frais dans la pièce chaude juste au-dessus du réceptacle à pierres ou bien sous le poêle.

L'entrée d'air dans le poêle doit être équipée d'un volet réglable. Le volet de sortie d'air est placé sur le mur opposé, à environ 20 cm plus haut que le volet d'entrée. Il est recommandé d'installer en haut du mur de la pièce chaude un volet d'aération à ouvrir à la fin de la visite au sauna.

ATTENTION !

- Veuillez toujours contrôler la pièce chaude et le poêle avant de mettre en marche le poêle.
- Le réceptacles à pierres de votre poêle doit être correctement rempli de pierres.
- Ne couvrez pas le poêle, – dans le cas contraire cela crée un risque d'incendie.
- Ne touchez pas le poêle chaud, car cela peut provoquer des brûlures.
- Une mauvaise ventilation de la pièce chaude peut entraîner un dessèchement excessif du bois et créer un risque d'incendie dans le sauna.
- Pour produire de la vapeur ne jetez sur les pierres que de l'eau du robinet.
- Il est interdit de projeter de l'eau sur les pierres avec un tuyau d'arrosage.
- Dans le sauna il est impératif de poser derrière le revêtement en bois au moins 5 cm d'isolant thermique ignifuge.
- Les portes du sauna doivent toujours s'ouvrir vers l'extérieur.
- N'utilisez pas le sauna à des fins non conformes.
- N'installez pas plus d'un poêle dans la pièce chaude.
- Les huiles essentielles non diluées avec de l'eau, projetées sur les pierres chaudes, peuvent s'enflammer.
- Ne laissez pas les enfants sans surveillance dans le sauna.
- En cas de santé fragile, un refroidissement brusque après la séance dans la pièce chaude du sauna n'est pas recommandé. Veuillez consulter un médecin.
- Restez dans la pièce chaude du sauna aussi longtemps que cela reste confortable.
- Conservez cette notice dans un endroit sûr.
- La garantie du fabricant ne s'étend pas aux résistances électriques chauffantes.

GARANTIE

L'acheteur est tenu de lire la notice d'utilisation du produit et de suivre les préconisations y énoncées. Les défauts de fonctionnement ou les pannes dus au non-respect du mode d'emploi ne sont pas couverts par la garantie du fabricant.

En cas de défaut de fabrication ou d'une défaillance, dont le fabricant est responsable, l'acheteur aura le droit à la réparation ou au remplacement du produit défectueux au cours de 5 ans à compter de l'achat du produit. La garantie est basée sur la présentation d'un justificatif de paiement ou de la facture. Le droit de réclamation s'applique à condition que le produit ait été utilisé conformément aux instructions.

Conditions de garantie

- La garantie s'applique uniquement aux poêles qui ont été utilisés conformément à la notice d'utilisation.
- ATTENTION ! La garantie ne s'étend pas aux résistances chauffantes considérées comme des pièces d'usure.
- La garantie ne s'étend pas sur l'usure normale du produit ou son utilisation non conforme.
- La garantie ne couvre pas les défauts causés par :
 - les dommages dus au transport ou autres accidents;
 - le stockage/l'utilisation non conforme ou la surcharge;
 - le non-respect des consignes données dans la notice de montage et la non observance des consignes de sécurité au cours du montage;
 - la modification non autorisée du poêle;
 - Les défauts notifiés après l'expiration de la période de garantie sont sans signification.
 - l'utilisation du poêle, dont certains éléments n'ont pas été installés ou étaient démontés.

Découvrez les informations mises à jour sur notre site www.huum.fr

ANNEXE 1. Montage des éléments de finition

Montage des éléments de finition horizontaux et du panneau

1 Préparez des panneaux (4 au total)

Les instructions ci-dessous sont données à titre de recommandation et concernent les procédés de fixation de lattes de bois horizontaux ou du panneau au poêle de sauna CORE.

ATTENTION! Consultez un professionnel avant de choisir les accessoires de fixation et les outils appropriés.

ATTENTION! Assurez-vous que le matériau, dont vous souhaitez recouvrir le réceptacle à pierres, convient pour l'utilisation dans le sauna. Consulter un spécialiste si nécessaire.

ATTENTION! Le poids de panneau latéral, finition y compris, ne doit pas dépasser 20 kg

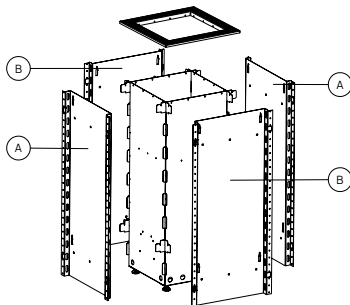

1 Fixation des éléments de finition au panneau.

Sélectionnez les vis appropriées pour fixer les éléments de finition. Le diamètre maximum de vis est de 4,2 mm. Consultez un spécialiste si nécessaire.

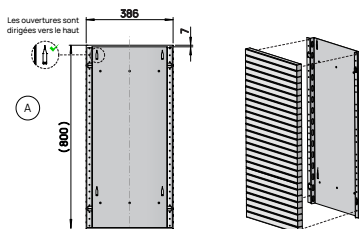

2 Panneaux avec des lattes d'angle

À cette étape nous recommandons de fixer les lattes d'angle de deux côtés de panneaux.

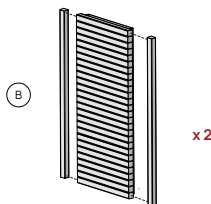

2 Fixez les panneaux préparés au réceptacle à pierres.

Assurez-vous qu'il y a un espace d'air d'au moins 25 mm sous le réceptacle à pierres.

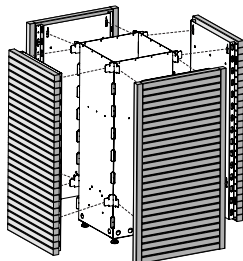

3

Posez les lattes de recouvrement sur le réceptacle à pierres et fixez-les avec les vis M4,2x9,5 (16 vis sont compris dans le kit)

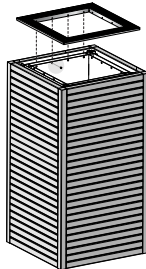

Montage des éléments de finition verticaux

1 Préparez les panneaux (4 au total)

Les instructions ci-dessous sont données à titre de recommandation et concernent les procédés de fixation de lattes de bois horizontaux au réceptacle à pierres CORE.

ATTENTION! Consultez un spécialiste avant de choisir les accessoires de fixation et les outils appropriés.

ATTENTION! Assurez-vous que les éléments, dont vous souhaitez recouvrir le réceptacle à pierres, conviennent pour l'utilisation dans le sauna. Consultez un spécialiste si nécessaire.

ATTENTION! Le poids de panneau latéral, finition y compris, ne doit pas dépasser 20 kg

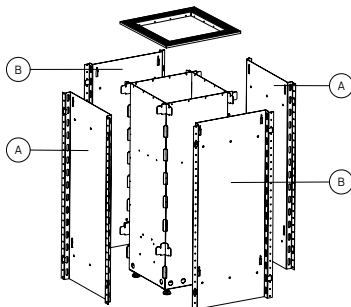

1 Préparation des panneaux

Pour fixer les éléments de finition aux angles de montage, sélectionnez les vis appropriées. Le diamètre maximum de vis est de 4,2 mm. Consultez un spécialiste si nécessaire.

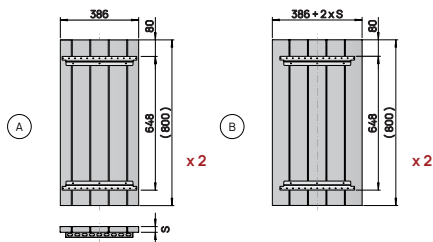

2 Fixation des éléments de finition au panneau

Fixez les planches de base aux panneaux avec les vis M5x8 (24 vis sont compris dans le kit)

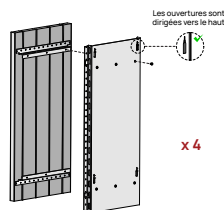

2 Fixez les panneaux préparés au réceptacle à pierres.

Assurez-vous qu'il y a un espace d'air d'au moins 25 mm sous le réceptacle à pierres.

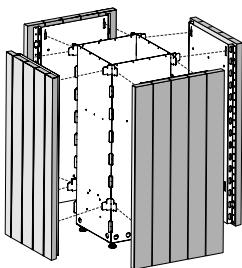

3 Posez les lattes de recouvrement sur le réceptacle à pierres et fixez-les avec les vis M4,2x9,5 (16 vis sont compris dans le kit)

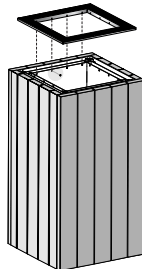

NOTES

MÄRKMED

MUISTIINPANOT

ANMERKUNGEN

ЗАМЕТКИ

ANTECKNINGAR

APPUNTI

UWAGI

POZNÁMKY

REMARQUES

NOTES
MÄRKMED
MUISTIINPANOT
ANMERKUNGEN
ЗАМЕТКИ
ANTECKNINGAR
APPUNTI
UWAGI
POZNÁMKY
REMARQUES



 OF SAUNA



#huumsauna



www.huum.eu